

SONY

Televisie

Aan de slag [1]

- Afstandsbediening [2]
 - De afstandsbediening gebruiken [3]
 - De afstandsbediening gebruiken [4]
- Aansluiting [5]
- Hoe de leds branden [6]
- Startmenu [7]
- Ingangen selecteren [8]
- Automatische akoestische kalibratie uitvoeren [9]
- Toegangsfuncties [10]

Handige functies [11]

- Inhoud zoeken/het tv-toestel bedienen met uw stem [12]
 - Microfoon van de afstandsbediening gebruiken [13]
 - Ingebouwde microfoon van het tv-toestel gebruiken (alleen tv-toestellen met ingebouwde microfoon) [14]
- Inhoudstype selecteren op basis van actuele inhoud [15]
- Gamemenu [16]
- Apps gebruiken [17]
 - Apps installeren [18]
 - Veilig werken met apps en videostreaming (Beveiliging en beperkingen) [19]
 - Internetmedia bekijken [20]
- De afstandsbediening terugvinden (alleen modellen met buzzer in de afstandsbediening ingebouwd) [21]
- De Camera- en microfooneenheid gebruiken [22]

Tv kijken [23]

- Tv-programma's bekijken [24]
 - Weten wat de pictogrammen van de informatiebalk betekenen [25]
 - De programmagids gebruiken [26]
 - Digitale uitzendingen ontvangen [27]
 - Satellietuitzendingen ontvangen [28]

- [Zenders sorteren of bewerken](#) [29]
- [Het TV-menu gebruiken](#) [30]
- [Interactieve tv-diensten gebruiken](#) [31]
- [Handige functies tijdens het tv-kijken](#) [32]
- [De beeld-/scherm-/geluidskwaliteit aanpassen aan uw voorkeuren](#) [33]
 - [De beeldkwaliteit aanpassen](#) [34]
 - [Het scherm aanpassen](#) [35]
 - [De geluidskwaliteit aanpassen](#) [36]
 - [Geavanceerd automatisch volume](#) [37]
 - [Balans](#) [38]
 - [De beeld-/geluidskwaliteit automatisch aanpassen](#) [39]
- [Ondertitels weergeven](#) [40]

Tv-programma's opnemen [41]

- [Opnemen op een harde schijf met USB-aansluiting](#) [42]
 - [Een harde schijf met USB-aansluiting registreren](#) [43]
 - [Timeropnamen maken](#) [44]
 - [Informatie over het gebruik van een harde schijf met USB-aansluiting voor het maken van opnamen](#) [45]
- [Opgenomen inhoud bekijken/verwijderen](#) [46]
- [Weten wat de symbolen in de lijst met opnamen betekenen](#) [47]

Het tv-toestel gebruiken met andere apparaten [48]

- [USB-apparaten](#) [49]
 - [Inhoud afspelen die op een USB-apparaat opgeslagen is](#) [50]
 - [Informatie over USB-apparaten die worden gebruikt voor het opslaan van foto's en muziek](#) [51]
- [Kabel/satelliet receiver, Blu-ray- en dvd-spelers](#) [52]
 - [Een kabel/satelliet receiver of Blu-ray- of dvd-speler aansluiten](#) [53]
 - [Blu-rays en dvd's bekijken](#) [54]
 - [De kabel/satelliet receiver bedienen met de afstandsbediening van het tv-toestel](#) [55]
- [Het scherm van een app op een iPhone/smartphone of iPad/tablet weergeven op het tv-toestel](#) [56]
- [Computers, camera's en camcorders](#) [57]
 - [Een computer aansluiten en opgeslagen inhoud bekijken](#) [58]
 - [Een camera of camcorder aansluiten en opgeslagen inhoud bekijken](#) [59]
- [Audiosysteem \(zoals een AV-ontvanger of soundbar\)](#) [60]

- [Geluid van een audiosysteem weergeven](#) [61]
- [Een audiosysteem aansluiten](#) [62]
- [Een audiosysteem aanpassen](#) [63]
- [Het tv-toestel gebruiken als middenluidspreker](#) [64]
- [Audio-indelingen](#) [65]
- [Instellingen van het audiosysteem openen](#) [66]
- [Spelconsoles](#) [67]
- [3D-surround ervaren met een nekspeaker of hoofdtelefoon](#) [68]
- [Bluetooth-apparaten](#) [69]
 - [Een Bluetooth-apparaat aansluiten](#) [70]
 - [Ondersteunde Bluetooth-profielen](#) [71]
- [De instelling voor de AV-synchronisatie aanpassen](#) [72]
- [BRAVIA Sync-compatibele apparaten](#) [73]
 - [BRAVIA Sync-overzicht](#) [74]
 - [Functies gebruiken die beschikbaar zijn voor apparaten met BRAVIA Sync-ondersteuning](#) [75]
 - [BRAVIA Sync-instellingen aanpassen](#) [76]
- [Beelden van compatibele apparaten bekijken in 4K-resolutie](#) [77]
 - [Beelden bekijken in 4K-resolutie](#) [78]
 - [Instellingen voor het bekijken van beelden via een HDMI-ingang met hogere kwaliteit](#) [79]
- [BRAVIA-connectiviteitshandleiding](#) [80]
- [Ondersteunde bestanden en bestandsindelingen](#) [81]
 - [Foto's](#) [82]
 - [Muziek](#) [83]
 - [Video's](#) [84]
 - [Bemonsteringsfrequentie van audio \(bij video's\)](#) [85]
 - [Externe ondertitels](#) [86]

[Verbinding maken met een netwerk](#) [87]

- [Verbinding maken met een netwerk](#) [88]
 - [Verbinding maken met een netwerk via een LAN-kabel](#) [89]
 - [Verbinding maken met een netwerk via Wi-Fi](#) [90]
- [Functies voor thuisnetwerken](#) [91]
 - [De instellingen van het thuisnetwerk aanpassen](#) [92]
 - [Inhoud afspelen vanaf een computer](#) [93]
 - [Inhoud afspelen vanaf een mediaserver](#) [94]

Instellingen [95]

- [De Snelle instellingen gebruiken \[96\]](#)
- [Het Ecodashboard gebruiken \[97\]](#)
- [Zenders & Ingangen \[98\]](#)
- [Weergave en geluid \[99\]](#)
- [Netwerk en internet \[100\]](#)
- [Accounts en inloggen \[101\]](#)
- [Privacy \[102\]](#)
- [Apps \[103\]](#)
- [Systeem \[104\]](#)
- [Afstandsbedieningen en accessoires \[105\]](#)
- [Hulp en feedback \[106\]](#)
- [Timers en klok \[107\]](#)

Problemen oplossen [108]

- [Reset \(herstart\) het tv-toestel \[109\]](#)
- [Software-updates \[110\]](#)
- [Zelfdiagnose \[111\]](#)
- [Veelgestelde vragen voor het oplossen van problemen \[112\]](#)

Index/overig [113]

- [Index \[114\]](#)
- [Info over Helpgids \[115\]](#)
- [Structuur van de Helpgids \[116\]](#)
- [Specificaties \[117\]](#)
- [Ondersteuningssite \[118\]](#)
- [Het tv-toestel up-to-date houden \[119\]](#)
- [Fabrieksinstellingen terugzetten \[120\]](#)
- [Handelsmerken \[121\]](#)

[1]

Aan de slag

Afstandsbediening In dit gedeelte wordt de afstandsbediening beschreven.

Aansluiting

[Hoe de leds branden](#)

[Startmenu](#)

[Ingangen selecteren](#)

[Automatische akoestische kalibratie uitvoeren](#)

[Toegangsfuncties](#)

[2] Aan de slag

Afstandsbediening

Selecteer uw afstandsbediening.



[3] Afstandsbediening | Afstandsbediening

De afstandsbediening gebruiken

Knoppen op de afstandsbediening

Welke afstandsbediening wordt meegeleverd, wat de lay-out/naam van de knoppen is en welke functies beschikbaar zijn, is afhankelijk van uw model/land/regio.

Klik op een knop in de afbeelding van de afstandsbediening om een beschrijving weer te geven.

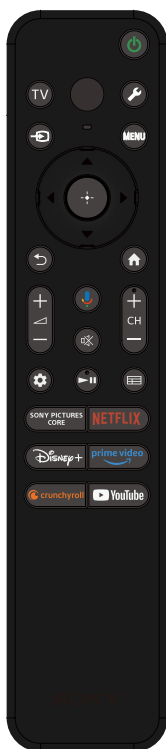

⏻ (Uitschakelen)

Hiermee zet u het tv-toestel aan of in stand-by/stand-by in netwerk.

TV

Omschakelen naar een tv-zender of ingang en de TV-menu weergeven. Raadpleeg voor meer informatie de pagina [Het TV-menu gebruiken](#).

🗣️ (microfoon)

Hiermee kunt u praten in de microfoon in de afstandsbediening. Boven de microfoon bevindt zich een led.

🔑 (Snelle instellingen)

Snelle instellingen weergeven. Raadpleeg voor meer informatie de pagina [De Snelle instellingen gebruiken](#).

Hint

- Met de handige functie [Afstandsbediening vinden] kunt u de afstandsbediening terugvinden door op de aan/uit-knop op het tv-toestel te drukken. Raadpleeg [De afstandsbediening terugvinden \(alleen modellen met buzzer in de afstandsbediening ingebouwd\)](#) voor meer informatie.

↪️ (ingang selecteren)

De ingangsbron enz. weergeven en selecteren. Raadpleeg voor meer informatie de pagina [Ingangen selecteren](#).

MENU

Open functies in het menu dat op het scherm wordt weergegeven.

▲ (omhoog) / ▼ (omlaag) / ◀ (links) / ▶ (rechts) / -⏏- (Enter) (navigatieknop)

Op het scherm door menu's navigeren en instellingen selecteren.

↶ (TERUG)

Naar het vorige scherm terugkeren.

🏠 (START)

Het Startmenu van het tv-toestel weergeven. Raadpleeg voor meer informatie de pagina [Startmenu](#).

🔊 +/- (volume)

Het volume aanpassen.

🗣️ (Google Assistent/microfoon)

Vraag Google Assistent om hulp op het scherm. Druk op de Google Assistent-knop (of MIC-knop) op de afstandsbediening om te starten. Raadpleeg voor meer informatie de pagina [Microfoon van de](#)

afstandsbediening_gebruiken.

Google Assistent is niet in alle talen/landen/regio's beschikbaar.

 **(dempen)**

Het geluid dempen. Opnieuw drukken om het geluid te herstellen.

Hint



- De sneltoetsfunctie voor de toegang kunt u in- en uitschakelen door  (dempen) 3 seconden ingedrukt te houden.

CH +/- (kanaal)

Kanaal selecteren.

 **(Dashboard)**

Dashboard weergeven.

 **(afspelen) /  (pauze)**

Inhoud bedienen op het tv-toestel en op apparaten die compatibel zijn met BRAVIA Sync.

 **(gids)**

De digitale programmagids van het tv-toestel of de kabel/satelliet receiver weergeven. Raadpleeg voor meer informatie de pagina [De programmagids gebruiken](#).

Appknoppen (online-dienst)

Toegang tot diverse streamingdiensten met één druk op de knop.

Het geluid van het gebruik van de afstandsbediening uitschakelen

- 1 Druk op de  (Snelle instellingen)-knop op de afstandsbediening en selecteer achtereenvolgens de volgende instellingen om het geluid uit te schakelen.**

[Instellingen] — [Systeem] — [Systeemgeluiden]

De verlichting van de afstandsbediening uitschakelen (alleen afstandsbedieningen met verlichting)

U kunt de verlichting van de afstandsbediening uitschakelen.

- 1 Houd de knop  (Volume) - en de knop  (START) op de afstandsbediening 2 seconden ingedrukt.**

Laat los wanneer de microfoon-led op de afstandsbediening tweemaal oplicht.

Voer bovenstaande procedure opnieuw uit om de verlichting van de afstandsbediening weer in te schakelen.

De afstandsbediening opladen (oplaadbare afstandsbediening)

De meegeleverde afstandsbediening heeft een oplaadbare batterij. Volg de onderstaande stappen om de batterij zo nodig op te laden.

1 Steek de meegeleverde USB Type-C®-kabel in de afstandsbediening.

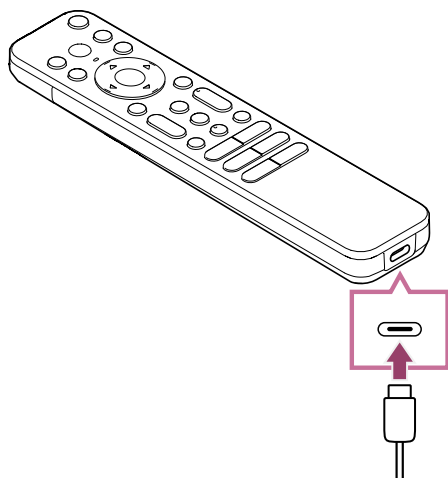

2 Steek de USB Type-C-kabel in de USB-netadapter.

Zodra het opladen begint, begint de rode led boven de microfoon te branden.

Opmerking

- Bij hoge of lage temperaturen kan het opladen trager verlopen of volledig stoppen. Het oplaadproces wordt daardoor minder efficiënt. Wij raden u aan om de batterij op te laden in een omgevingstemperatuur van 15 °C ~ 35 °C. Het duurt ongeveer twee uur om een lege batterij volledig op te laden. Hoelang het volledig opladen precies duurt, is afhankelijk van de gebruiksomstandigheden.
- Een afstandsbediening die al lang niet meer is gebruikt, kan te ver leeg zijn, waardoor opladen niet meer mogelijk is. Laad de batterij minstens eenmaal in de zes maanden op.
- Laat de USB-aansluiting niet nat worden. De batterij niet gebruiken of opladen in natte omstandigheden. Ga mist, zand, stof en statische elektriciteit uit de weg tijdens het gebruik.
- Gebruik voor het opladen een apparaat dat een stroom van 0,5 A (500 mA) of meer kan aanleveren.
 - In de handel verkrijgbare USB-lichtnetadapter
 - Een computer die standaard voorzien is van een USB-poort (wij kunnen niet garanderen dat het opladen van de batterij op alle computers goed zal verlopen)

Gebruik geen USB-lichtnetadapter met een vermogen van meer dan 13 W (5 V, 2,6 A).

- Gebruik voor het opladen alleen de meegeleverde USB Type-C-kabel en let erop dat u de afstandsbediening rechtstreeks op uw computer of lader aansluit. Bij aansluiting met bijvoorbeeld een USB-hub ertussen kan er tijdens het opladen een storing optreden.

Hint

- Als de batterij bijna leeg is, wordt dit als volgt aangegeven met een lampje of geluid.
30% of minder: Wanneer u op de aan/uit-knop drukt, knippert het rode lampje op de afstandsbediening.
10% of minder: Wanneer u op de aan/uit-knop drukt, knippert het rode lampje op de afstandsbediening en hoort u een geluid.
U kunt dit geluid uit- en inschakelen door de ↶(TERUG)-knop ingedrukt te houden en tegelijk op de knop ▲(Volume) - te drukken.
- Met de volgende instellingen kunt u controleren hoeveel stroom de batterij nog bevat.
[Instellingen] — [Afstandsbedieningen en accessoires] — [Afstandsbediening]
De resterende hoeveelheid stroom die wordt weergegeven kan in sommige gevallen afwijken van de werkelijke hoeveelheid stroom. Gebruik de informatie daarom slechts als een globale indicatie.
- Als u de afstandsbediening oplaadt nadat deze lange tijd niet is gebruikt, kan het even duren voordat het lampje op de afstandsbediening begint te branden.

De batterij van de afstandsbediening vervangen (afstandsbediening met batterij)

- Open het klepje van de afstandsbediening zoals hieronder getoond.
- Schuif het klepje van de afstandsbediening open en vervang de batterijen door nieuwe.
- Ga na of de polen van de batterij overeenstemmen met het positieve (+) en negatieve (-) symbool in het batterijvak.

– Schuiven

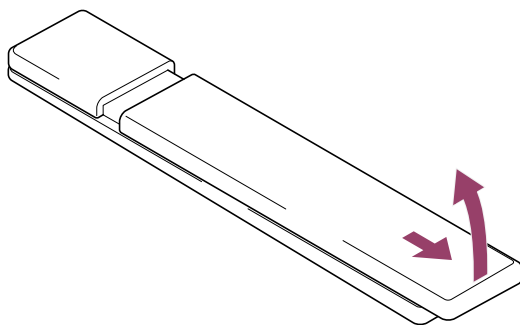

De afstandsbediening gebruiken

Knoppen op de afstandsbediening

Welke afstandsbediening wordt meegeleverd en wat de lay-out/naam van de knoppen is, is afhankelijk van uw model/land/regio.

Klik op een knop in de afbeelding van de afstandsbediening om een beschrijving weer te geven.

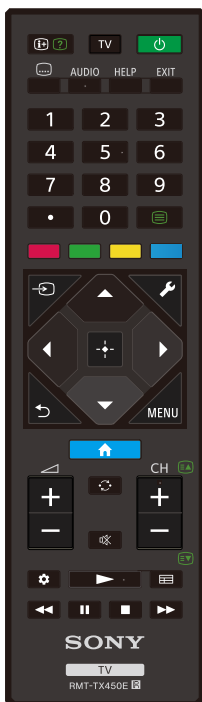

i+ (info/tekst weergeven)

Informatie weergeven.

TV

Omschakelen naar een tv-zender of ingang en de TV-menu weergeven. Raadpleeg voor meer informatie de pagina [Het TV-menu gebruiken](#).

⏻ (Uitschakelen)

Hiermee zet u het tv-toestel aan of in stand-by/stand-by in netwerk.

⋮ (ondertitelinstelling)

Ondertitels in- of uitschakelen (wanneer deze functie beschikbaar is).

AUDIO

Meertalig brongeluid of twee geluidssignalen selecteren voor het programma dat u aan het bekijken bent (afhankelijk van de programmabron).

HELP

Het Helpmenu van het tv-toestel weergeven. Op deze manier kunt u de Helpgids openen.

EXIT

Terugkeren naar het vorige scherm of het menu sluiten. Wanneer een interactieve dienst beschikbaar is, drukt u hierop om de dienst te sluiten.

Cijferknoppen/ • (bolletje)

Te gebruiken samen met de knoppen 0-9 voor het selecteren van digitale kanalen.

≡ (tekst)

Tekstinformatie weergeven.

Kleurknoppen





De functie uitvoeren die bij die kleur hoort.

→ (ingang selecteren)

De ingangsbron enz. weergeven en selecteren. Raadpleeg voor meer informatie de pagina [Ingangen selecteren](#).

 (Snelle instellingen)

Snelle instellingen weergeven. Raadpleeg voor meer informatie de pagina [De Snelle instellingen gebruiken](#).

** (omhoog) /  (omlaag) /  (links) /  (rechts) /  (Enter)
(navigatieknop)**

Op het scherm door menu's navigeren en instellingen selecteren.

 (TERUG)

Naar het vorige scherm terugkeren.

 (START)

Het Startmenu van het tv-toestel weergeven. Raadpleeg voor meer informatie de pagina [Startmenu](#).

MENU

Een menu op het tv-toestel weergeven met daarin functies die niet op de afstandsbediening staan.

 +/- (volume)

Het volume aanpassen.

 (wisselen)

Heen en weer gaan tussen twee kanalen of ingangen. Het tv-toestel wisselt af tussen het huidige kanaal of de huidige ingang en het kanaal of de ingang die u daarvoor hebt gebruikt.

 (dempen)



Het geluid dempen. Opnieuw drukken om het geluid te herstellen.

Hint

- De sneltoetsfunctie voor de toegang kunt u in- en uitschakelen door  (dempen) 3 seconden ingedrukt te houden.

CH +/- (kanaal)

In tv-modus: Kanaal selecteren.

In tekstmodus:  (volgende) of  (vorige) pagina selecteren.

 (Dashboard)

Dashboard weergeven.

 (afspelen) /  (snel achteruit) /  (pauze) /  (stop) /  (snel vooruit)

Inhoud bedienen op het tv-toestel en op apparaten die compatibel zijn met BRAVIA Sync.

 (gids)

De digitale programmagids van het tv-toestel of de kabel/satelliet receiver weergeven. Raadpleeg voor meer informatie de pagina [De programmagids](#)

gebruiken.

Het geluid van het gebruik van de afstandsbediening uitschakelen

- 1 Druk op de  (Snelle instellingen)-knop op de afstandsbediening en selecteer achtereenvolgens de volgende instellingen om het geluid uit te schakelen.

[Instellingen] — [Systeem] — [Systeemgeluiden]

De batterij van de afstandsbediening vervangen

- Open het klepje van de afstandsbediening zoals hieronder getoond.
- Schuif het klepje van de afstandsbediening open en vervang de batterijen door nieuwe.
- Ga na of de polen van de batterij overeenstemmen met het positieve (+) en negatieve (-) symbool in het batterijvak.

– Schuiven

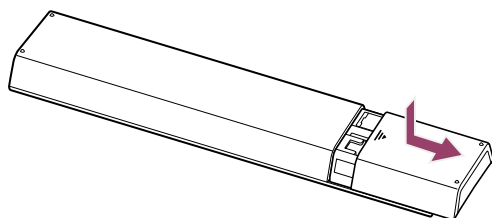

[5] Aan de slag

Aansluiting



Welke typen en vormen van aansluitingen aanwezig zijn, verschilt per tv-toestel.

Voor de locatie van de aansluitingen raadpleegt u de Installatiehandleiding (de gedrukte handleiding).



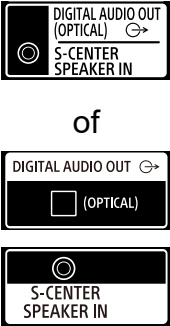

U kunt de Installatiehandleiding ook downloaden van [Ondersteuningssite](#).

Aansluiting	Beschrijving
	<p>USB</p> <p>Voor aansluiting van een digitale fotocamera/camcorder/USB-opslagmedia.</p> <p>Opmerking</p>

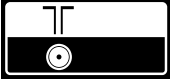
Aansluiting	Beschrijving
	<ul style="list-style-type: none"> Als u een groot USB-apparaat aansluit, kan dit in de weg zitten van andere apparaten die u ernaast wilt aansluiten. Gebruik in dit geval een andere USB-ingang.
	<p>USB HDD REC</p> <p>Voor aansluiting van een harde schijf met USB-aansluiting of digitale fotocamera/camcorder/USB-opslagmedia.</p> <p>De functie voor het maken van opnamen op een harde schijf met USB-aansluiting is slechts aanwezig in een beperkt aantal regio's/landen/tv-toestelmodellen.</p>
	<p>BUILT-IN MIC SWITCH</p> <p>Hiermee schakelt u de ingebouwde microfoon van het tv-toestel in en uit. (Alleen tv-toestellen met ingebouwde microfoon)</p>
	<p>HDMI IN</p> <p>Voor aansluiting van een HDMI-apparaat. De HDMI-interface kan beeld en geluid in digitale vorm doorgeven via één kabel. Voor hoogwaardige 4K-inhoud sluit u een Premium high speed HDMI™-kabel(s) aan en volgt u de instructies op het scherm om het [Indeling HDMI-sigitaal] van de HDMI IN-poort in te stellen. (HDCP 2.3-compatibel)</p>
	<p>HDMI IN (4K 120 Hz)</p> <p>Als u een HDMI-apparaat gebruikt dat video-output in 4K 100/120 Hz ondersteunt, sluit u de Ultra High Speed HDMI™-kabel aan en volgt u de instructies op het scherm om het [Indeling HDMI-sigitaal] van de HDMI IN-poort in te stellen. (HDCP 2.3-compatibel)</p> <p>Opmerking</p> <ul style="list-style-type: none"> Ondersteuning van 4K 100 Hz is afhankelijk van uw land/regio.

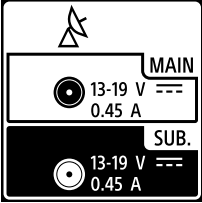
Aansluiting	Beschrijving
	<p>HDMI IN (eARC/ARC)</p> <p>Als u een audiosysteem wilt aansluiten dat eARC (Enhanced Audio Return Channel) of ARC (Audio Return Channel) ondersteunt, gebruik dan de HDMI-poort met het label "eARC/ARC" op het tv-toestel. Deze functie stuurt het geluid naar audiosystemen die eARC/ARC via een HDMI-kabel ondersteunen. Is uw audiosysteem niet geschikt voor eARC/ARC, dan moet u DIGITAL AUDIO OUT (OPTICAL) gebruiken.</p> <p>Hint</p> <p>Naast de HDMI-ingang kunnen er drie puntjes voelbaar zijn, afhankelijk van uw model. Deze kunnen u de weg wijzen tijdens de installatie.</p>
 <p>of</p>  	<p>DIGITAL AUDIO OUT (OPTICAL)</p> <p>Voor aansluiting van een audiosysteem met een optische audio-ingang.</p> <p>Wanneer u een audiosysteem aansluit dat niet compatibel is met ARC via een HDMI-kabel, dan moet u een optische audiokabel aansluiten op DIGITAL AUDIO OUT (OPTICAL) om digitaal geluid te kunnen weergeven.</p> <p>Opmerking</p> <ul style="list-style-type: none"> • De aansluiting verschilt per model. • De optische audio-uitgang en S-CENTER SPEAKER IN gebruiken dezelfde aansluiting of ze hebben elk hun eigen aansluiting (twee aansluitingen in totaal). • Voor een model dat één aansluiting moet delen, gebruikt u de Adapteraansluiting digitale audio die met het tv-toestel wordt meegeleverd als optische audio-uitgang. <p>S-CENTER SPEAKER IN</p> <p>Hiermee verbindt u het tv-toestel en een geluidsapparaat met een S-CENTER OUT-uitgang/-aansluiting met elkaar door middel van een Kabel voor modus TV-middenspeaker. Voordat u kabels</p>

Aansluiting	Beschrijving
	<p>aansluit, moet u eerst het netsnoer van het tv-toestel en dat van het aan te sluiten geluidsapparaat uit het stopcontact trekken. Raadpleeg Het tv-toestel gebruiken als middenluidspreker voor meer informatie.</p> <p>Opmerking</p> <p>Als u de CENTER SPEAKER IN-aansluiting of de S-CENTER SPEAKER IN-ingang niet gebruikt, dan moet u het volgende doen om ruis uit de luidsprekers te voorkomen.</p> <ul style="list-style-type: none"> • Druk op de  (Snelle instellingen)-knop op de afstandsbediening en schakel [Acoustic Center Sync] uit in [Instellingen] — [Weergave en geluid] — [Audio-uitgang] — [Instellingen voor audiosysteem]. • De optische audio-uitgang en S-CENTER SPEAKER IN gebruiken dezelfde aansluiting of ze hebben elk hun eigen aansluiting (twee aansluitingen in totaal). <p>Hint</p> <p>Naast de S-CENTER SPEAKER IN-ingang kunnen er twee puntjes voelbaar zijn, afhankelijk van uw model. Deze kunnen u de weg wijzen tijdens de installatie.</p>
	<p>⌋ (RF-ingang)</p> <p>Voor aansluiting van de kabel, een antenne of een extern apparaat.</p> <p>Opmerking</p> <ul style="list-style-type: none"> • Wanneer u een kabel aansluit op de kabel-/antenne-ingang, draai deze kabel dan gewoon aan met de hand. Als u de kabel te strak aandraait, kunt u het tv-toestel beschadigen.

Aansluiting	Beschrijving
	<p> (satellietingang)</p> <p>Voor aansluiting van een satellietshotel.</p> <p>Stappen: SUB. → MAIN → Antenne.</p> <p>Voor SUB., sluit hier alleen iets op aan bij gebruik van de dubbele tunermodus (tenzij u Single Cable Distribution EN50494 of EN 50607 gebruikt (EN 50607 slechts voor bepaalde regio's/landen/modellen)).</p> <p>Opmerking</p> <ul style="list-style-type: none"> • Wanneer u een kabel aansluit op de satellietingang, draai deze kabel dan gewoon aan met de hand. Als u de kabel te strak aandraait, kunt u het tv-toestel beschadigen.
	<p>LAN</p> <p>Verbind met een router.</p> <p>Via een LAN-kabel is verbinding met het internet mogelijk.</p>
	<p>CAM (Conditional Access Module)</p> <p>Voor toegang tot betaaltelevisie. Raadpleeg de gebruiksaanwijzing van de CAM voor meer informatie.</p> <p>Opmerking</p> <ul style="list-style-type: none"> • Steek de smartcard niet rechtstreeks in de CAM-sleuf van het tv-toestel. De kaart moet eerst in de Conditional Access Module die de dealer u bezorgt. • CAM wordt niet in alle landen/regio's ondersteund. Informeer bij uw dealer. • Wanneer u na het kijken van internetvideo overschakelt naar een digitaal programma, wordt mogelijk een CAM-melding weergegeven. • Verwijder de dummykaart en het afdekplaatje (beschikbaarheid afhankelijk van tv-model) alleen uit de CAM-sleuf van het tv-toestel om een smartcard te plaatsen (de kaart zelf moet in een CAM zitten).

[6] Aan de slag

Hoe de leds branden

U kunt de status van het tv-toestel controleren door te kijken hoe de leds branden.

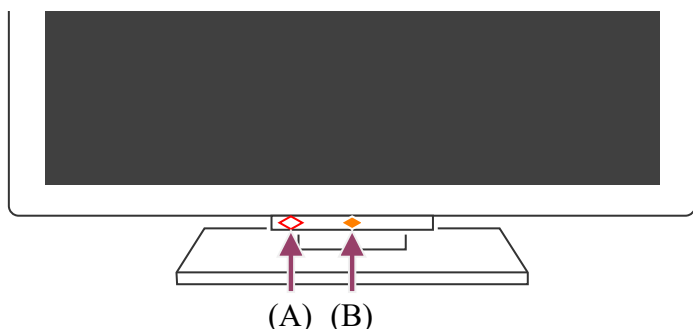

(A) Led van de spraakfunctie (onder op het tv-toestel, links. Alleen tv-toestellen met ingebouwde microfoon.*)

(B) Operationeel antwoord-led (onder op het tv-toestel, midden).

* Afhankelijk van uw regio/model/taal is de ingebouwde microfoon van het tv-toestel mogelijk niet beschikbaar.

Led van de spraakfunctie

Gaat "aan" of "knippert" wanneer "Hey Google" wordt gedetecteerd en communicatie met de server plaatsvindt. Hoe deze led precies oplicht, hangt af van de status van de communicatie met de server.

Opmerking

- Nadat u op de MIC/Google Assistent-knop op de afstandsbediening hebt gedrukt en de ingebouwde microfoon van het tv-toestel hebt geactiveerd, brandt de lichtgele led van de spraakfunctie wanneer de ingebouwde microfoon van het tv-toestel uit is (indien aan, dan brandt de amberkleurige Operationeel antwoord-led). Hoe deze led precies oplicht, is afhankelijk van de instellingen.
- De kleur van de led van de spraakfunctie kan variëren afhankelijk van specificatiewijzigingen.

Operationeel antwoord-led

Gaat "aan" of "knippert" wit wanneer het tv-toestel wordt ingeschakeld, wanneer signalen van de afstandsbediening worden ontvangen of wanneer de software wordt bijgewerkt met een USB-opslagapparaat.

Wanneer detectie van "Hey Google" ingeschakeld is, is deze led "aan" in de kleur amber. (alleen tv-toestellen met ingebouwde microfoon*)

Wanneer de Ingebouwde microfoonschakelaar is ingeschakeld, is de led "aan" in de kleur amber (alleen tv-toestellen met ingebouwde microfoon*). Afhankelijk van de instellingen gaat de led mogelijk niet aan.

Mogelijk moet u de software van het tv-toestel bijwerken voordat u de ingebouwde microfoon kunt gebruiken.

* Afhankelijk van uw regio/model/taal is de ingebouwde microfoon mogelijk niet beschikbaar.

De led van de spraakfunctie en de amberkleurige Operationeel antwoord-led uitschakelen

- 1 Druk op de  (Snelle instellingen)-knop op de afstandsbediening, selecteer vervolgens [Instellingen] — [Systeem] — [LED-indicator] en schakel [Spraakherkenningsstatus] uit.

De witte Operationeel antwoord-led uitschakelen

- 1 Druk op de  (Snelle instellingen)-knop op de afstandsbediening, selecteer vervolgens [Instellingen] — [Systeem] — [LED-indicator] en schakel [Operationeel antwoord] uit.

Verwante onderwerpen

- [Ingebouwde microfoon van het tv-toestel gebruiken \(alleen tv-toestellen met ingebouwde microfoon\)](#)
- [Functies voor thuisnetwerken](#)
- [Software-updates](#)

[7] Aan de slag

Startmenu

Het scherm dat wordt weergegeven wanneer u op de afstandsbediening op de  (START)-knop drukt, wordt het Startmenu genoemd. Vanuit het Startmenu kunt u inhoud zoeken en aanbevolen inhoud, apps en instellingen selecteren.

Hoe het weergegeven Startmenu er precies uitziet, hangt ervan af of een Google-account is aangemaakt op het tv-toestel.

(Sommige functies gelden mogelijk niet voor uw model/regio/land. De afbeeldingen zijn slechts ter informatie. Ze kunnen afwijken van het werkelijke scherm.)

(A) Het Startmenu met aangemaakt Google-account op het tv-toestel

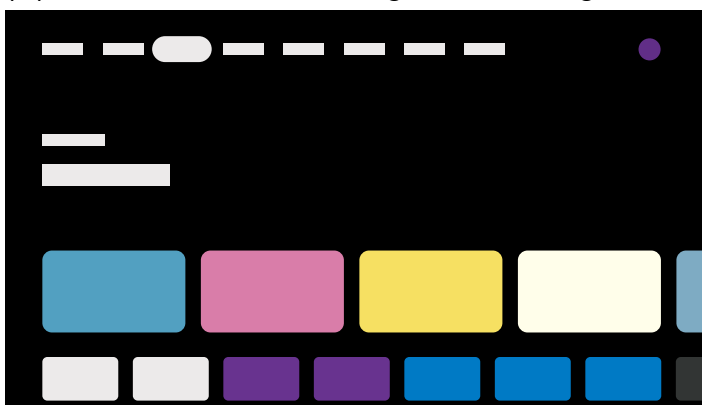

(B) Het Startmenu zonder aangemaakt Google-account op het tv-toestel



Een Google-account aanmaken en het tv-toestel gebruiken

Als u het tv-toestel verbindt met het internet en een Google-account aanmaakt, kunt u apps op het tv-toestel installeren en video's op het internet kijken of inhoud zoeken met behulp van uw stem.

Het tv-toestel gebruiken zonder een Google-account aan te maken

Ook als u geen Google-account aanmaakt, kunt u toch tv kijken en inhoud bekijken vanaf apparaten die op het tv-toestel zijn aangesloten, zoals een Blu-ray-speler. Als u het tv-toestel met het internet verbindt, kunt u ook de internetstreamingdiensten gebruiken die in het Startmenu staan.

Opmerking

- Als u later een Google-account wilt aanmaken en het tv-toestel wilt gebruiken, stel dan Google TV™ in vanuit het Startmenu of instellingenmenu.

- Als u de Google-account verwijdert, keert het tv-toestel terug naar de standaardwaarden.

Hint

- Afhankelijk van de tv-instellingen wordt het Startscherm weergegeven wanneer het tv-toestel wordt ingeschakeld. Als u de volgende instelling wijzigt, kunt u het scherm dat bij het inschakelen van het tv-toestel wordt weergegeven wijzigen in de tv-zender of externe ingang (HDMI bijvoorbeeld) die u aan het kijken was toen het tv-toestel werd uitgeschakeld.

- 1 **Druk op de  (Snelle instellingen)-knop op de afstandsbediening.**
- 2 **Selecteer [Startweergave na aanzetten] en selecteer vervolgens [Laatst gebruikte ingang].**

De volgende keer dat het tv-toestel wordt ingeschakeld, ziet u de tv-zender of de externe ingang (HDMI bijvoorbeeld) die u aan het kijken was toen het tv-toestel werd uitgeschakeld.

Wijzigingen voorbehouden.

- Raadpleeg voor meer informatie de "veelgestelde vragen" op de ondersteuningssite van Sony.





[Veelgestelde vragen voor het oplossen van problemen](#)

[8] Aan de slag

Ingangen selecteren

Als u apparaten (bijvoorbeeld een Blu-ray- of dvd-speler of USB-flashstation) wilt gebruiken die op het tv-toestel zijn aangesloten of als u tv wilt kijken nadat u dergelijke apparaten hebt gebruikt, dan moet u van ingang veranderen.





Als u de items aanpast en apps toevoegt, kunt u naar die apps omschakelen in het scherm voor het selecteren van een ingang.

- 1 **Druk herhaaldelijk op de  (ingang selecteren)-knop om het aangesloten apparaat te selecteren.**
U kunt ook op de  (ingang selecteren)-knop drukken, daarna met de  (links) /  (rechts)-knoppen een aangesloten apparaat selecteren en vervolgens op de  (Enter)-knop drukken.





Opmerking

- Als er geen apparaten zijn aangesloten op een HDMI-ingang, wordt HDMI mogelijk niet weergegeven in het [Ingangen].

De ingangen bewerken

- 1 Druk op de  (ingang selecteren)-knop.
- 2 Druk op de  (rechts)-knop (of  (links)-knop afhankelijk van de taal die het tv-toestel gebruikt) en selecteer  (Wijzigen).
- 3 Selecteer de app, de ingang of het apparaat dat/die u wilt weergeven of verbergen.
- 4 Selecteer [Sluiten].

Hint

- Als u de volgorde wilt wijzigen of een weergegeven item wilt verbergen, drukt u op de  (omhoog)-knop op de afstandsbediening terwijl dat item gemarkeerd is. Vervolgens worden [Verplaatsen] en [Verbergen] weergegeven. Als u [Verplaatsen] selecteert, gebruik dan  (links) /  (rechts) op de afstandsbediening om het item naar de gewenste positie te verplaatsen en druk vervolgens op de  (Enter)-knop op de afstandsbediening.
- U kunt eenvoudig omschakelen naar een tv-uitzending door op de TV-knop op de afstandsbediening te drukken.

[9] Aan de slag

Automatische akoestische kalibratie uitvoeren

Met de microfoon van de afstandsbediening kunt u het geluid aanpassen aan de akoestiek in uw kijkomgeving. De microfoon meet dan een testgeluid uit het tv-toestel. (Deze instelling is mogelijk niet beschikbaar, afhankelijk van het model.)

Modellen met ondersteuning voor automatische akoestische kalibratie hebben de volgende instelling.

[Instellingen] — [Weergave en geluid] — [Ambient Optimisation Pro] — [Acoustische automatische kalibratie]

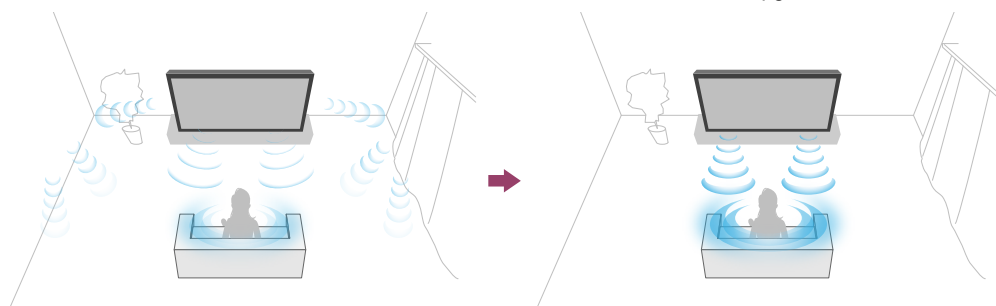

Opmerking

- Wat het precieze effect van de kalibratie is, hangt af van uw kijkomgeving.
- Tijdens de meting komt er een hard testgeluid uit het tv-toestel.
- Dek de opening van de microfoon aan het uiteinde van de afstandsbediening niet af tijdens de meting.
- Houd de afstandsbediening stil tijdens de meting. Als u de afstandsbediening beweegt, kan de meting mislukken.
- Voer de kalibratie uit wanneer er geen bijgeluiden zijn in de omgeving. Als er te veel lawaai is, kan de meting mislukken.
- De automatische akoestische kalibratie kan niet worden uitgevoerd als u een soundbar gebruikt. Wijzig de volgende instelling.

[Instellingen] — [Weergave en geluid] — [Audio-uitgang] — [Speakers] — [TV-speaker]

- 1 Druk op de  (Snelle instellingen)-knop op de afstandsbediening en selecteer de volgende instellingen.**

[Instellingen] — [Weergave en geluid] — [Ambient Optimisation Pro] — [Acoustische automatische kalibratie] — [Kalibratie instellen]

- 2 Volg de instructies op het scherm om de meting te doen.**

Op basis van de meetresultaten in uw kijkomgeving worden de instellingen voor de akoestiek automatisch gecorrigeerd.

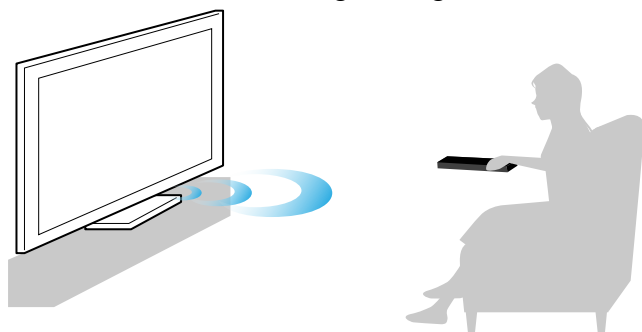

Hint

De automatische akoestische kalibratie kan mislukken in de volgende gevallen.

- Als de afstandsbediening wordt bewogen tijdens de meting
- Als er behalve het testgeluid nog meer geluiden te horen zijn (zoals lawaai) tijdens de meting

[10] Aan de slag

Toegangsfuncties

Dit tv-toestel heeft in [Toegankelijkheid] speciale toegangsfuncties om de gebruiker te helpen, bijvoorbeeld om tekst die op het scherm staat voor te lezen, om tekst beter leesbaar te maken door in te zoomen, en voor ondertitels.

Opmerking

- Sommige functies gelden mogelijk niet voor uw model/regio/land.

Druk op de  (Snelle instellingen)-knop op de afstandsbediening en selecteer vervolgens [Instellingen] — [Systeem] — [Toegankelijkheid] om deze assistentiefuncties te configureren.

[Toegankelijkheid] heeft een sneltoetsfunctie, wat wil zeggen dat u de functie kunt in- en uitschakelen door de  (dempen)-knop op de afstandsbediening 3 seconden ingedrukt te houden.

Hint

- Als u de sneltoetsfunctie wilt wijzigen, selecteert u [Snelle link voor toegankelijkheid] in [Toegankelijkheid], schakelt u [Snelkoppeling toegankelijkheid inschakelen] in en brengt u wijzigingen aan in [Service van sneltoets].
- Als u [Toegankelijkheidshandleiding] selecteert in [Toegankelijkheid], kunt u meer te weten komen over de toegankelijkheidsfuncties van het tv-toestel. (Deze functie is mogelijk niet beschikbaar, afhankelijk van het model.)
- Raadpleeg op een computer of smartphone de Helpgids op de ondersteuningssite van Sony als u de voorleesfunctie wilt gebruiken voor de Helpgids.
- Raadpleeg voor meer informatie over toegang de ondersteuningssite van Sony.

<https://www.sony.net/A11y.GoogleTV/>

[11]

Handige functies

[Inhoud zoeken/het tv-toestel bedienen met uw stem](#)

[Inhoudstype selecteren op basis van actuele inhoud](#)

[Gamemenu](#)

[Apps gebruiken](#)

[De afstandsbediening terugvinden \(alleen modellen met buzzer in de afstandsbediening ingebouwd\)](#)

[De Camera- en microfooneenheid gebruiken](#)

[12] Handige functies

Inhoud zoeken/het tv-toestel bedienen met uw stem

[Microfoon van de afstandsbediening gebruiken](#) Deze functie is beschikbaar voor tv-toestellen die een meegeleverde afstandsbediening hebben met een Google Assistent/MIC-knop.

[Ingebouwde microfoon van het tv-toestel gebruiken \(alleen tv-toestellen met ingebouwde microfoon\)](#)

[13] Inhoud zoeken/het tv-toestel bedienen met uw stem | Inhoud zoeken/het tv-toestel bedienen met uw stem

Microfoon van de afstandsbediening gebruiken

Afstandsbedieningen die spraak ondersteunen, hebben een Google Assistent/MIC-knop en een ingebouwde microfoon. Vraag Google Assistent om films te zoeken, apps te streamen, muziek af te spelen en het tv-toestel te bedienen, allemaal met uw stem. Druk op de Google Assistent-knop (of MIC-knop) op de afstandsbediening om te starten.

1 Houd de Google Assistent/MIC-knop op de afstandsbediening ingedrukt.

De microfoon op de afstandsbediening is actief zolang u de knop ingedrukt houdt; de led op de afstandsbediening licht op.

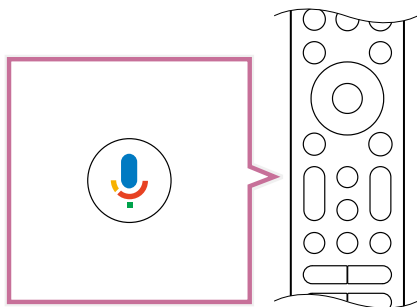

2 Praat in de microfoon terwijl u de Google Assistent/MIC-knop ingedrukt houdt.

Afhankelijk van uw model kunnen voorbeelden worden weergegeven van wat u gezegd heeft.



Wanneer u in de microfoon praat, worden de zoekresultaten weergegeven.

Opmerking

- Als u wilt zoeken met de stem hebt u een internetverbinding nodig.
- Welk type afstandsbediening met het tv-toestel wordt meegeleverd en of er een afstandsbediening met geïntegreerde microfoon beschikbaar is, is afhankelijk van uw model/regio/land. Voor sommige modellen/regio's/landen is een optionele afstandsbediening beschikbaar.

Mogelijk moet u de software van het tv-toestel bijwerken voordat u de ingebouwde microfoon kunt gebruiken.

- Als u de microfoon op de afstandsbediening wilt gebruiken, moet u een Google-account op het tv-toestel instellen.

[14] Inhoud zoeken/het tv-toestel bedienen met uw stem | Inhoud zoeken/het tv-toestel bedienen met uw stem

Ingebouwde microfoon van het tv-toestel gebruiken (alleen tv-toestellen met ingebouwde microfoon)

Afhankelijk van uw regio/land/taal is de ingebouwde microfoon van het tv-toestel mogelijk niet beschikbaar.

Mogelijk moet u de software van het tv-toestel bijwerken voordat u de ingebouwde microfoon kunt gebruiken.

Voor meer informatie over de talen die de ingebouwde microfoon van het tv-toestel ondersteunt, raadpleegt u de volgende ondersteuningsite van Sony.

<https://www.sony.net/tv-hf/aep/>

Hint

- Wijzigingen in deze URL voorbehouden.

Doe meer op uw tv-toestel met behulp van uw stem. Zeg gewoon "Hey Google" en:

- Bedien uw tv-toestel en de slimme apparaten die u verder in huis hebt
- Geniet van muziek en entertainment
- Krijg antwoord op vragen
- Plan uw dag en beheer uw taken

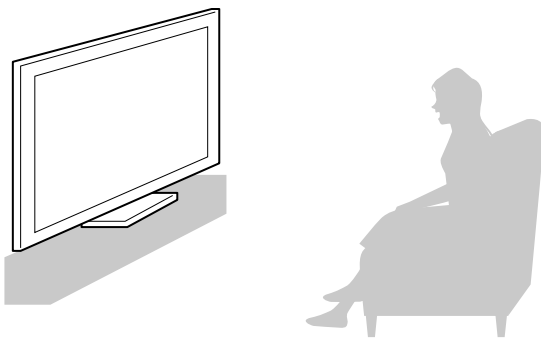

Ga voor het tv-toestel staan en zeg "Hey Google" om te beginnen.

Begin te praten wanneer de led van de spraakfunctie knippert in het wit.

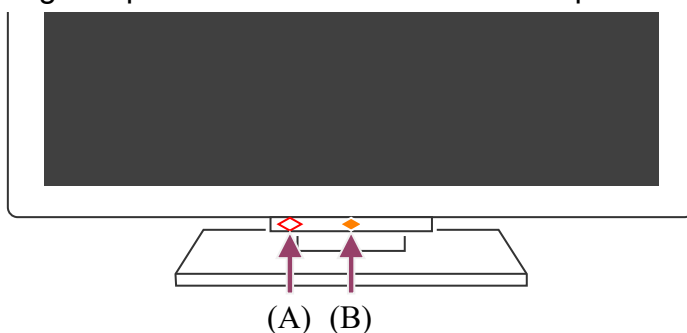

(A) De led van de spraakfunctie bevindt zich onder op het tv-toestel, net links van het midden.

(B) De led midden onder op het tv-toestel licht op in de kleur amber wanneer het tv-toestel is ingesteld om "Hey Google" te detecteren.

Schakel de volgende instelling in als u de ingebouwde microfoon wilt gebruiken.

1 Schakel de schakelaar van de ingebouwde microfoon van het tv-toestel in.

Voor de locatie van de schakelaar van de ingebouwde microfoon van het tv-toestel raadpleegt u de Referentiegeds/Installatiehandleiding.

Opmerking

- Voor het gebruik van de ingebouwde microfoon van het tv-toestel hebt u een internetverbinding nodig.
- In de meeste gevallen kunt u de ingebouwde microfoon gebruiken wanneer de Ingebouwde microfoonenschakelaar ingeschakeld is. Afhankelijk van de tv-instellingen is deze instelling mogelijk niet beschikbaar.
- Nadat u de schakelaar van de ingebouwde microfoon van het tv-toestel hebt ingeschakeld, moet u op de MIC/Google Assistent-knop op de afstandsbediening drukken om het instellen te voltooien, afhankelijk van uw model/land/regio. (Alleen modellen met schakelaar voor ingebouwde microfoon)
- Het energieverbruik stijgt wanneer de ingebouwde microfoon is ingeschakeld, aangezien deze dan continu moet luisteren.

Hint

- Wanneer het tv-toestel is ingesteld op detectie van "Hey Google", gaat de amberkleurige Operationeel antwoord-led branden, zelfs wanneer het tv-toestel uit is (u kunt echter ook instellen dat de led niet oplicht).
- De ingebouwde microfoon van het tv-toestel kan omgevingsgeluid registreren en onbedoeld reageren. Met [Gevoeligheid van ingebouwde microfoon] kunt u de gevoeligheid van de microfoon wijzigen.

Druk op de  (Snelle instellingen)-knop op de afstandsbediening en selecteer achtereenvolgens de volgende instellingen.

[Instellingen] — [Systeem] — [Gevoeligheid van ingebouwde microfoon]

Verwante onderwerpen

- [Verbinding maken met een netwerk](#)
- [Hoe de leds branden](#)

Inhoudstype selecteren op basis van actuele inhoud

Wanneer u het Inhoudstype selecteert op basis van wat u kijkt, kunt u de beeld- en geluidskwaliteit verbeteren.

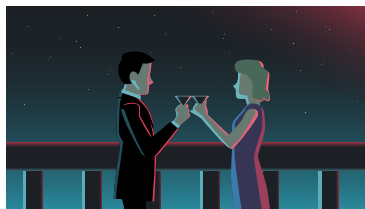

Video

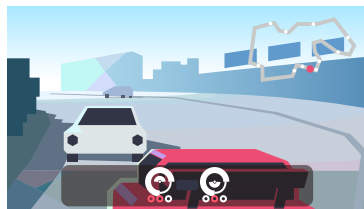

Game

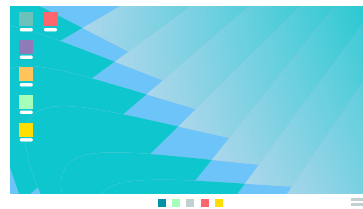

Pc

- 1 **Druk op de  (Snelle instellingen)-knop op de afstandsbediening en selecteer achtereenvolgens de volgende instellingen.**

[Instellingen] — [Weergave en geluid] — [Beeld en geluid] — [Inhoudstype]

U kunt de volgende instellingen aanpassen.

Video/afbeeldingen

Hiermee stelt u de beeld- en geluidskwaliteit in op het kijken naar video's en stilstaande beelden.

Spel

Hiermee stelt u de beeld- en geluidskwaliteit in op video-, pc- en app-games.

PC

Hiermee stelt u de beeld- en geluidskwaliteit in op het kijken naar beeld van een computer.

Opmerking

- Deze instelling is mogelijk niet beschikbaar, afhankelijk van de ingang.

Verwante onderwerpen

- [De beeld-/scherm-/geluidskwaliteit aanpassen aan uw voorkeuren](#)

[16] Handige functies

Gamemenu

Als u na het aansluiten van een spelconsole of computer, of na het starten van een game-app, op de MENU-knop drukt, wordt aan de onderrand van het scherm een specifiek gamemenu weergegeven.

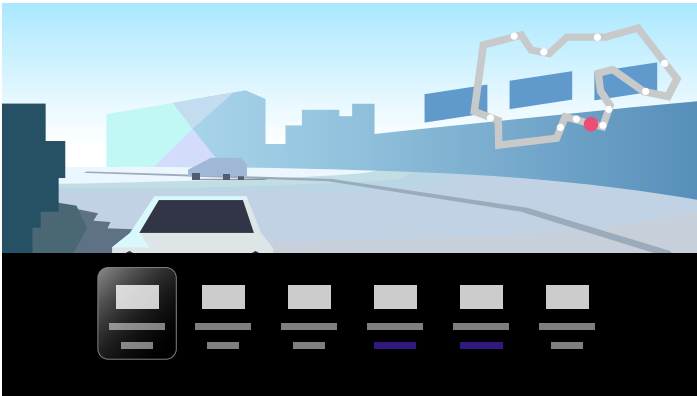

Hint

- Afhankelijk van de aangesloten spelconsole of computer of de gestarte game-app, verandert [Inhoudstype] mogelijk automatisch in [Spel]. Als [Spel] niet automatisch wordt geselecteerd, stel deze dan handmatig in.

Opmerking

- De beschikbare opties kunnen variëren.
- Niet-ondersteunde opties worden grijs weergegeven (niet beschikbaar).

[17] Handige functies

Apps gebruiken

[Apps installeren](#)

[Veilig werken met apps en videostreaming \(Beveiliging en beperkingen\)](#)

[Internetmedia bekijken](#)

[18] Apps gebruiken | Apps gebruiken

Apps installeren

U kunt apps op het tv-toestel installeren, net als bij een smartphone of tablet.

Opmerking

- U kunt alleen apps installeren die geschikt zijn voor tv-toestellen. Dergelijke apps kunnen anders zijn dan apps voor smartphones/tablets.

- Een internetverbinding en Google-account zijn noodzakelijk om apps te installeren.



Hint

- Als u geen Google-account hebt of een gedeelde account wilt aanmaken, maak dan een nieuwe account aan via de website hieronder.

<https://accounts.google.com/signup>

De website hierboven kan variëren afhankelijk van uw regio/land. Wijzigingen voorbehouden. Raadpleeg voor meer informatie de startpagina van Google.

- Wij raden u aan een Google-account te maken op een computer of mobiel apparaat.

- 1 Druk op de  (START)-knop en zeg bij  (Zoeken) in het Startscherm iets als "Zoek <naam app>-apps" om te zoeken naar de apps die u wilt installeren. U kunt ook het invoerveld selecteren en het schermtoetsenbord gebruiken.**
- 2 Selecteer een app in de zoekresultaten en installeer deze app.**

Hint

- Als het zoeken naar apps niet het gewenste resultaat oplevert, selecteert u "Google Play Store" en probeert u de app te zoeken in het Google Play Store-scherm.
- U kunt ook een categorie selecteren op het tabblad Apps in het Startmenu en vervolgens een app selecteren die u wilt gebruiken.

Na het downloaden wordt de app automatisch geïnstalleerd en toegevoegd. U kunt de app starten door [Openen] te selecteren.

Hint

- Als u een geïnstalleerde app later wilt starten, selecteert u het tabblad Apps in het Startmenu en vervolgens selecteert u [Alles weergeven] aan de rechterkant van het deel met apps. Selecteer de geïnstalleerde app om deze te starten.

Betaalde apps

Er zijn gratis apps en apps waarvoor u moet betalen. Als u een app wilt kopen, hebt u een code van een op voorhand betaalde Google Play-giftcard nodig of moet u uw creditcardgegevens opgeven. Google Play-giftcards kunt u kopen bij diverse winkels.

Een app verwijderen

- 1 **Druk op de  (Snelle instellingen)-knop op de afstandsbediening, selecteer [Instellingen] — [Apps], selecteer de app die u wilt verwijderen en maak de installatie ongedaan.**

Verwante onderwerpen

- [Verbinding maken met een netwerk via een LAN-kabel](#)
- [Verbinding maken met een netwerk via Wi-Fi](#)

[19] Apps gebruiken | Apps gebruiken

Veilig werken met apps en videostreaming (Beveiliging en beperkingen)

U zorgt ervoor dat het tv-toestel veilig wordt gebruikt door installatiebeperkingen op te leggen voor apps die zijn gedownload uit een onbekende bron of door leeftijdsbeperkingen op te leggen voor programma's en video's. (Sommige functies gelden mogelijk niet voor uw model/regio/land.)

Met de functies voor [Kinderbeveiliging] kunt u instellingen opgeven voor de volgende zaken:

- Tv-zenders en het gebruik van externe ingangen beperken
- De installatie van apps uit onbekende bronnen beperken
- Het gebruik van apps beperken (wachtwoordvergrendeling)
- De gebruiksduur van het tv-toestel beperken

U kunt functies beperken met de volgende instellingen.

Leeftijdsbeperking instellen voor programma's

- 1 **Druk op de  (Snelle instellingen)-knop op de afstandsbediening en selecteer achtereenvolgens de volgende instellingen.**

[Instellingen] — [Systeem] — [Kinderbeveiliging] — [Zenders] — [TV-classificatie].



De opties zijn afhankelijk van uw model/land/regio/instellingen.

Apps beperken (wachtwoordvergrendeling)

Hiermee kunt u het voor kinderen onmogelijk maken om apps zoals een internetbrowser te gebruiken.

Stel in [Kinderbeveiliging] beperkingen in.

Als dit is ingesteld, bent u bij het starten van een app verplicht om de pincode in te voeren.

- 1 Druk op de  (Snelle instellingen)-knop op de afstandsbediening en selecteer achtereenvolgens de volgende instellingen.**
[Instellingen] — [Systeem] — [Kinderbeveiliging] — [Apps]
- 2 Stel de pincode in of voer deze in.**
- 3 Schakel [Apps beperken] in.**
- 4 Selecteer in de lijst met apps alle apps die u wilt beperken.**
Beperkte apps veranderen van  (Ontgrendeld) in  (Vergrendeld). Als u alle apps wilt beperken, selecteert u [Alle apps].

Schadelijke apps detecteren

- 1 Druk op de  (Snelle instellingen)-knop op de afstandsbediening en selecteer achtereenvolgens de volgende instellingen.**
[Instellingen] — [Privacy] — [Beveiliging] en wijzig de instelling.

Hint

- Afhankelijk van de app kunnen er nog meer beperkingen beschikbaar zijn.
Raadpleeg de Help van de app voor meer informatie.

De gebruiksduur van het tv-toestel beperken

Hiermee bepaalt u hoe lang kinderen het tv-toestel mogen gebruiken.

- 1 Druk op de  (Snelle instellingen)-knop op de afstandsbediening en selecteer achtereenvolgens de volgende instellingen.**
[Instellingen] — [Systeem] — [Kinderbeveiliging] — [Schermtijd]
- 2 Stel de pincode in of voer deze in.**
- 3 Schakel [Schermtijd beperken] in om de beperking te activeren.**
De beperkingsinstelling wordt weergegeven onder [Schermtijd beperken]. Als u

de instelling wilt wijzigen, doet u dit in [Tijdsbeperking voor het gebruik] of [Beperkte tijdsperiode].

[20] Apps gebruiken | Apps gebruiken

Internetmedia bekijken

U kunt diensten voor videostreaming, zoals YouTube en Netflix, gebruiken om inhoud van het internet te bekijken. Welke diensten beschikbaar zijn, hangt af van uw land en regio. U kunt deze diensten starten door hun app te selecteren in het Startmenu. Als op het tv-toestel een Google-account is ingesteld, kunt u ook inhoud selecteren die in het Startmenu wordt weergegeven.

Opmerking

- Voor het bekijken van inhoud van het internet hebt u een internetverbinding nodig.
- Diensten voor videostreaming, zoals Netflix en Amazon Prime, zijn diensten waarvoor u moet betalen.
- Welke diensten voor videostreaming worden ondersteund, hangt af van uw model/regio/land. Sommige modellen/regio's/landen ondersteunen deze diensten helemaal niet.

Hint

- Zelfs als er op het tv-toestel geen Google-account is aangemaakt, kunt u toch video's kijken met bijvoorbeeld YouTube uit het Startmenu, zolang het tv-toestel maar verbinding heeft met het internet. Als u nieuwe apps wilt installeren, bijvoorbeeld voor videostreaming, dan moet u een Google-account aanmaken/toevoegen op het tv-toestel.

Verwante onderwerpen

- [Apps installeren](#)
- [Accounts en inloggen](#)
- [Veilig werken met apps en videostreaming \(Beveiliging en beperkingen\)](#)
- [Verbinding maken met een netwerk via een LAN-kabel](#)
- [Verbinding maken met een netwerk via Wi-Fi](#)
- [Startmenu](#)

[21] Handige functies

De afstandsbediening terugvinden (alleen modellen met buzzer in de afstandsbediening ingebouwd)

De afstandsbediening die met het tv-toestel wordt meegeleverd heeft een functie die het mogelijk maakt om de afstandsbediening terug te vinden door de ingebouwde buzzer geluid te laten maken. Dit is handig als u niet meer weet waar u de afstandsbediening hebt neergelegd (ergens onder een kussen of krant bijvoorbeeld) of wanneer u een film kijkt in een donkere ruimte.



Gebruik de volgende procedures om de afstandsbediening terug te vinden.

De aan/uit-knop op het tv-toestel gebruiken

- 1 Druk op de aan/uit-knop op het tv-toestel.**
Een menu wordt weergegeven op het scherm van het tv-toestel.
- 2 Volg de instructies op het scherm en selecteer [Afstandsbediening vinden] in het weergegeven menu.**
De afstandsbediening maakt een zoemend geluid.

Opmerking

- De optie [Afstandsbediening vinden], die wordt weergegeven wanneer u op de aan/uit-knop op het tv-toestel drukt, wordt alleen weergegeven wanneer een afstandsbediening met een ingebouwde buzzer met het tv-toestel is gekoppeld.
- Er zijn grenzen aan de afstand die de afstandsbediening van het tv-toestel verwijderd mag zijn tijdens het gebruik van de zoekfunctie. De buzzer kan zich niet laten horen als de afstandsbediening op een plek ligt zonder bereik.

[22] Handige functies

De Camera- en microfooneenheid gebruiken

U kunt de apart verkrijgbare Camera- en microfooneenheid (CMU-BC1) aansluiten op het tv-toestel om te kunnen videochatten of om de optimale beeld- en geluidskwaliteit in te stellen voor de kijkpositie van de gebruiker.

Raadpleeg voor meer informatie over het aansluiten van de apart verkrijgbare Camera- en microfooneenheid (CMU-BC1) de Installatiehandleiding of instructiehandleiding die met de Camera- en microfooneenheid (CMU-BC1) is meegeleverd.

De Cameradetectiefuncties instellen

Opmerking

- Sommige instellingen zijn mogelijk niet beschikbaar, afhankelijk van het model.

Configureer de instellingen die betrekking hebben op de sensor van de Camera- en microfooneenheid.

- 1 **Druk op de  (Snelle instellingen)-knop op de afstandsbediening en selecteer achtereenvolgens de volgende instellingen.**

[Instellingen] — [Afstandsbedieningen en accessoires] — [BRAVIA CAM] — het gewenste item

Beschikbare instellingen

[Beeld en geluid automatisch aanpassen met camera] (alleen voor de desbetreffende modellen)

Hiermee worden het beeld en geluid van de tv-luidspreker geoptimaliseerd op basis van de kijkpositie en omgeving die de camera detecteert.

Aanpassen op basis van de kijkpositie

[Helderheid]

Past automatisch de helderheid aan in overeenstemming met de kijkafstand om kleuren beter tot hun recht te laten komen.

[Spraaknadruk]

Past automatisch het volume aan in overeenstemming met de kijkafstand. Als u ver van het tv-toestel af bent, wordt het geluid beter hoorbaar gemaakt.

[Geluidsbalans]

Past de balans aan, zodat het geluid klinkt alsof u zich voor het tv-toestel bevindt, ook al doet u dat niet.

[Beeld en geluid automatisch aanpassen op basis van de kijkpositie] (alleen voor de desbetreffende modellen)

[Helderheid]

Past automatisch de helderheid aan in overeenstemming met de kijkafstand om kleuren beter tot hun recht te laten komen.

[Spraaknadruk]

Past automatisch het volume aan in overeenstemming met de kijkafstand. Als u ver van het tv-toestel af bent, wordt het geluid beter hoorbaar gemaakt.

[Geluidsbalans]

Past de balans aan, zodat het geluid klinkt alsof u zich voor het tv-toestel bevindt, ook al doet u dat niet.

[Gebarenbesturing]

Faciliteert het gebruik van gebaren voor het tv-toestel om het uit te schakelen, het volume aan te passen, van zender te veranderen of inhoud weer te geven.

[Nabijheidswaarschuwing]

Meldt u dat de kijkafstand tot het tv-toestel te kort is.

U moet uw pincode invoeren om deze functie in te schakelen. Wanneer de functie is ingeschakeld, is de ingestelde waarde 1 m (3 ft) (standaard). U kunt [Afstand instellen] selecteren om elke gewenste afstand in te stellen.

[Automatische Power Saving-modus]

Schakelt automatisch over op energiebesparing, een lagere helderheid bijvoorbeeld, wanneer er gedurende een bepaalde tijdspanne geen gebruiker voor het tv-toestel wordt gedetecteerd.

Hint

[BRAVIA CAM] in de Camera- en microfooneenheid beschikt over functies naast de Cameradetectiefuncties. Configureer deze functies naar behoeven.

- Met de Cameradetectiefuncties worden de camerabeelden niet verzonden naar het netwerk. U kunt de door de Camera- en microfooneenheid verzamelde gegevens wissen en de Cameradetectiefuncties terugzetten.

[Instellingen] — [Afstandsbedieningen en accessoires] — [BRAVIA CAM] — [Gegevens wissen]

- Als u de led van de Camera- en microfooneenheid wilt uitschakelen, moet u de onderstaande instelling uitschakelen.

[Instellingen] — [Afstandsbedieningen en accessoires] — [BRAVIA CAM] —

[Camera-activiteits-LED]

De led gaat altijd aan tijdens het videochatten of bijwerken van de Camera- en microfooneenheid.

- U moet mogelijk de software van de Camera- en microfooneenheid bijwerken. Als u wilt controleren op software-updates, selecteert u achtereenvolgens de volgende instellingen.

[Instellingen] — [Afstandsbedieningen en accessoires] — [BRAVIA CAM] — [Software-update]

[23]

Tv kijken

[Tv-programma's bekijken](#)

[Handige functies tijdens het tv-kijken](#)

[De beeld-/scherm-/geluidskwaliteit aanpassen aan uw voorkeuren](#)

[Ondertitels weergeven](#)

[24] Tv kijken

Tv-programma's bekijken

[Weten wat de pictogrammen van de informatiebalk betekenen](#)

[De programmagids gebruiken](#)

[Digitale uitzendingen ontvangen](#)

[Satellietuitzendingen ontvangen](#)

[Zenders sorteren of bewerken](#)











[Het TV-menu gebruiken](#)

[Interactieve tv-diensten gebruiken](#)

[25] Tv-programma's bekijken | Tv-programma's bekijken

Weten wat de pictogrammen van de informatiebalk betekenen

Wanneer u een andere zender kiest, wordt er kort een informatiebalk getoond. De volgende pictogrammen kunnen worden weergegeven.

-  :datadienst (uitzendingtoepassing)
-  :radiodienst
-  :versleutelde/abonnementsdienst
-  :meertalige audio beschikbaar
-  :ondertitels beschikbaar
-  :ondertitels en/of audio beschikbaar voor slechthorenden
-  :aanbevolen minimumleeftijd voor het actuele programma (van 3 tot 18 jaar)
-  :Kinderslot
- AD** :audio beschikbaar voor visueel gehandicapten
-  :audio van gesproken ondertitels beschikbaar
-  :meerkanaalsaudio beschikbaar

Verwante onderwerpen

- [Interactieve tv-diensten gebruiken](#)
- [Zenders & Ingangen](#)

[26] Tv-programma's bekijken | Tv-programma's bekijken

De programmagids gebruiken

Hier vindt u snel uw favoriete programma's.



De beschikbare functies zijn afhankelijk van uw regio/land/instellingen.

- 1 Druk op de  (gids)-knop om de digitale programmagids weer te geven.
- 2 Selecteer het programma dat u wilt bekijken.

De functie [Favorieten] gebruiken

Als u een zender wilt toevoegen aan [Favorieten], selecteert u ♥ (Favorieten) in de programmagids. Als u ♥ (Favorieten) selecteert in de [Guide]-kolom die wordt weergegeven wanneer u herhaaldelijk op de ◀ (links)-knop op de afstandsbediening drukt, worden de zenders weergegeven die in [Favorieten] zijn geregistreerd en worden uw [Meest bekeken] weergegeven in de programmagids.

Zenders filteren die in de programmagids worden weergegeven

U kunt een filter instellen voor de zenders die in de programmagids worden weergegeven. Druk terwijl de programmagids wordt weergegeven herhaaldelijk op de ◀ (links)-knop op de afstandsbediening om het filter weer te geven en de filtervoorwaarden in te stellen. (Deze functie is slechts aanwezig in een beperkt aantal regio's/landen/instellingen.)

Hint

- (Alleen voor modellen die geschikt zijn voor aansturing van een kabel/satelliet receiver) Als u [Instelling bediening kabel-/satellietreceiver] uitvoert in [Instelling kabel-/satellietreceiver] onder [Externe ingangen], kunt u de programmagids van de kabel/satelliet receiver weergeven.
- U kunt aanpassen welke zenders in de programmagids staan. U doet dit met de functie [Guide], die wordt weergegeven wanneer u enkele keren op de ◀ (links)-knop op de afstandsbediening drukt.
- Met [Duur] kunt u de tijdlijn van de programmagids aanpassen van twee tot vier uur. U kunt [Duur] instellen met [Instellingen] in de [Guide]-kolom aan de linkerkzijde van de programmagids.

Verwante onderwerpen

- [De kabel/satelliet receiver bedienen met de afstandsbediening van het tv-toestel](#)

[27] Tv-programma's bekijken | Tv-programma's bekijken

Digitale uitzendingen ontvangen

- 1 **Druk op de ⚙ (Snelle instellingen)-knop op de afstandsbediening en selecteer vervolgens [Instellingen] — [Zenders & Ingangen] — [Zenders] — [Zender installatie] — [Automatische programmering].**
- 2 **Volg de instructies op het scherm om af te stemmen op alle beschikbare digitale zenders en deze op te slaan in het tv-toestel.**

Het afstembereik wijzigen

Druk op de  (Snelle instellingen)-knop op de afstandsbediening en selecteer vervolgens [Instellingen] — [Zenders & Ingangen] — [Zenders] — [Zender installatie] — [Advanced instell] — [Afstemmingsbereik] — [Normaal] of [Uitgebreid].

[Normaal]

Hiermee zoekt u naar de zenders die in uw regio/land beschikbaar zijn.

[Uitgebreid]

Hiermee zoekt u naar de zenders die beschikbaar zijn ongeacht regio/land.

Hint

- U kunt het tv-toestel opnieuw afstemmen door [Automatische programmering] te selecteren na een verhuizing of na een verandering van serviceprovider, of om te zoeken naar nieuwe zenders die aan het aanbod zijn toegevoegd.

[28] Tv-programma's bekijken | Tv-programma's bekijken

Satellietuitzendingen ontvangen

Als u een schotelantenne hebt, kunt u satellietuitzendingen bekijken nadat u de tunerinstellingen hebt geconfigureerd.

- 1 Druk op de  (Snelle instellingen)-knop op de afstandsbediening en selecteer vervolgens [Instellingen] — [Zenders & Ingangen] — [Zenders] — [Zender installatie] — [Automatische programmering] — [Instellen] voor satellietuitzendingen (met abonnement).
- 2 Volg de instructies op het scherm.

[29] Tv-programma's bekijken | Tv-programma's bekijken

Zenders sorteren of bewerken

U kunt de zenders weergeven in de volgorde die u zelf wilt.

- 1 Druk op de  (Snelle instellingen)-knop op de afstandsbediening en selecteer vervolgens [Instellingen] — [Zenders & Ingangen] — [Zenders] — [Kanaallijst bewerken].

Als er meerdere items worden weergegeven, selecteer dan het item dat u wilt bewerken.

2 Kies de zender die u wilt verplaatsen.

U kunt kiezen wat u met de geselecteerde zender wilt doen: [Invoegen] of [Wisselen]. Als u wijzigingen wilt aanbrengen, selecteert u [Sorteertype].

3 Kies de nieuwe positie voor de geselecteerde zender.

4 Selecteer [Gereed] om de wijzigingen toe te passen.

Opmerking

- De beschikbare opties kunnen variëren afhankelijk van uw regio/land.

De zenderlijst bewerken met een smartphone

U kunt de zenderlijst bewerken met uw smartphone.

- 1 Druk op de  (Snelle instellingen)-knop op de afstandsbediening en selecteer vervolgens [Instellingen] — [Zenders & Ingangen] — [Zenders] — [Kanaallijst bewerken vanaf mobiel apparaat].**
- 2 Volg de instructies op het scherm.**

[30] Tv-programma's bekijken | Tv-programma's bekijken

Het TV-menu gebruiken

Druk op de TV-knop terwijl u een tv-uitzending bekijkt om het [TV-menu] weer te geven. Er wordt een zenderlijst weergegeven in [TV-menu] en u kunt tijdens het tv kijken gemakkelijk programma's selecteren op andere zenders.

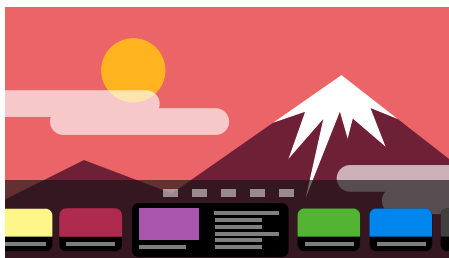

Opmerking

- Welk scherm en welke menu's worden weergegeven, hangt af van wat u bekijkt en van uw model/land/regio.

1 Druk op de TV-knop terwijl u een tv-uitzending bekijkt.

De TV-menu wordt aan de onderrand van het scherm weergegeven.

2 Beweeg de markering naar links of rechts en selecteer het programma dat u wilt zien.

Hint

- U kunt de volgende functies gebruiken als u op de afstandsbediening op ▲ (omhoog) drukt terwijl [TV-menu] wordt weergegeven.
 -  (gids): De programmagids weergeven
 - De weergegeven zenderlijst wijzigen
- U kunt de TV-knop op de afstandsbediening gebruiken om de zenders van de kabel/satelliet receiver weer te geven.

Druk op de  (Snelle instellingen)-knop op de afstandsbediening en selecteer vervolgens [Instellingen] — [Zenders & Ingangen] — [Snelkoppeling voor TV-knop].

Selecteer vervolgens de ingang waarop de kabel/satelliet receiver is aangesloten.

- Als u een kabel/satelliet receiver hebt geconfigureerd tijdens de eerste installatie, kunt u op de TV-knop drukken om de zenderlijst van de kabel/satelliet receiver weer te geven.

Modellen die geschikt zijn voor aansturing van een kabel/satelliet receiver, hebben [Instelling kabel-/satellietreceiver] in [Instellingen] — [Zenders & Ingangen] — [Externe ingangen].

[31] Tv-programma's bekijken | Tv-programma's bekijken

Interactieve tv-diensten gebruiken

Tekstinformatie weergeven

U kunt tekstinformatie en op tekst gebaseerde grafische informatie bekijken, waaronder nationale nieuwsberichten, weervoorspellingen en de tv-programmering. U kunt informatie zoeken die u interesseert en vervolgens selecteren welke informatie u wilt weergeven door een getal in te voeren.

- 1 **Druk op de MENU-knop om het [Bedieningsmenu] weer te geven en selecteer [Kleurknoppen/gegevens uitzenden] — [Text] in het menu om tekstinformatie weer te geven.**

Over de dienst voor digitale tekstinformatie

De dienst voor digitale tekst biedt een rijke inhoud met heldere graphics en beelden. Diverse functies zijn beschikbaar, zoals paginakoppelingen en een eenvoudige navigatiemethode. Deze dienst wordt door heel wat zenders ondersteund. (De beschikbaarheid van deze functie is afhankelijk van uw model/regio/land.)

Over de dienst voor digitale interactieve toepassing

De dienst voor interactieve toepassing biedt digitale tekst en graphics van hoge kwaliteit in combinatie met geavanceerde opties. Deze dienst wordt door zenders ondersteund. (De beschikbaarheid van deze functie is afhankelijk van uw model/regio/land.)

Opmerking

- De interactieve dienst is alleen beschikbaar als deze wordt aangeboden door de zender.
- De beschikbare functies en scherm inhoud variëren afhankelijk van de zender.
- Als u ondertitels geselecteerd hebt en u een digitale teksttoepassing start, is het mogelijk dat de ondertitels in bepaalde omstandigheden niet langer worden weergegeven. Wanneer u de digitale teksttoepassing sluit, zal de weergave van de ondertiteling automatisch hervat worden.

[32] Tv kijken

Handige functies tijdens het tv-kijken

Timers

Gebruik een timer om het tv-toestel in en uit te schakelen.
Raadpleeg [Timers en klok](#) voor meer informatie.

Kinderslot

Gebruik [Kinderbeveiliging] om beperkingen te configureren voor kinderen.
Raadpleeg [Systeem](#) voor meer informatie.

Aanpassing van de beeldkwaliteit/geluidskwaliteit

Pas de beeld- en geluidskwaliteit aan uw voorkeuren aan.

Raadpleeg [Weergave en geluid](#) voor meer informatie.

[33] Tv kijken

De beeld-/scherm-/geluidskwaliteit aanpassen aan uw voorkeuren

[De beeldkwaliteit aanpassen](#)

[Het scherm aanpassen](#)

[De geluidskwaliteit aanpassen](#)

[Geavanceerd automatisch volume](#)

[Balans](#)

[De beeld-/geluidskwaliteit automatisch aanpassen](#)

[34] De beeld-/scherm-/geluidskwaliteit aanpassen aan uw voorkeuren | De beeld-/scherm-/geluidskwaliteit aanpassen aan uw voorkeuren

De beeldkwaliteit aanpassen

U kunt diverse instellingen voor het tv-beeld configureren, zoals de kleur en helderheid van het beeld of de schermgrootte.

Opmerking

- Wat u in werkelijkheid op het scherm ziet en welke instellingen concreet beschikbaar zijn, hangt af van uw model/land/regio en de inhoud die u bekijkt.

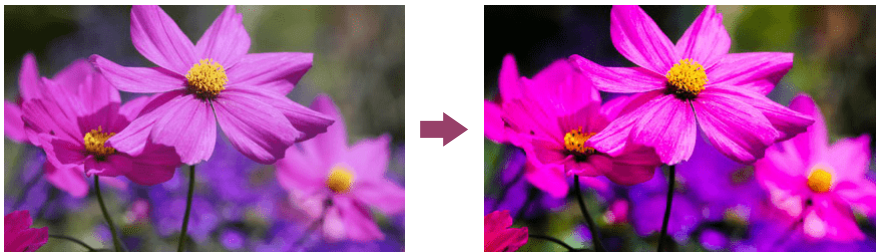

Druk op de  (Snelle instellingen)-knop op de afstandsbediening en selecteer vervolgens [Instellingen] — [Weergave en geluid] — [Beeld en geluid] — de gewenste optie.

U kunt de volgende instellingen aanpassen.

U kunt de beeldkwaliteit instellen op basis van het [Inhoudstype].

Raadpleeg [Inhoudstype selecteren op basis van actuele inhoud](#) voor meer informatie.

Beeld

Beeldinstellingen, zoals Helderheid, Kleur en Tint aanpassen.

Basisinstelling

U kunt het volgende instellen.

Beeldmodus

Pas de beeldkwaliteit aan volgens de inhoud die u bekijkt, zoals films.

Beeldinstellingen voor *** resetten

Zet de beeldinstellingen voor de huidige beeldmodus terug op de standaardwaarden.

Modus 'Gekalibreerd voor ***'

Hiermee stelt u het beeld tijdens het kijken naar ondersteunde videostreaming en ondersteunde apps in op de kwaliteit die het best aansluit op wat de maker van de inhoud bedoeld heeft.

Helderheid

Pas de achtergrondverlichting aan om de helderste witkleuren en diepste zwartkleuren weer te geven.

Kleur

Pas het kleurverzadigingsniveau en de tint aan.

Geavanceerde kleuraanpassing (***)

U kunt het volgende instellen.

Geav. Kleurtemperatuur: Basisinstelling

Pas heel nauwkeurig de kleurtemperatuur aan voor elke kleur.

Geav. Kleurtemperatuur: Meerdere punten (***)p)

Instellingen voor een professionele kalibratie. Voor deze aanpassing wordt het gebruik van een analyseapparaat (colour analyser) aangeraden.

Aanpassing per kleur

Voor elke kleur kleurtint, kleurverzadiging en lichtheid aanpassen.

Scherpte

Pas de helderheid van het beeld aan en maak het beeld minder grof.

Beweging

U kunt het volgende instellen.

Motionflow

Hiermee verfijnt u bewegende beelden. Het aantal beelden wordt verhoogd om video's vlotter weer te geven. Als u [Gebruiker] selecteert, kunt u [Soepelheid (Camera)], [Soepelheid (Film)] en [Helderheid] aanpassen.

Film Modus

Optimaliseert de beeldkwaliteit op basis van videocontent, zoals films en computer graphics. Hiermee zorgt u voor een soepele reproductie van gefilmde beelden (opgenomen met een snelheid van 24 beelden per seconde), zoals speelfilms.

Vermindering van bewegingsvervaging

Het aanpassen hiervan lijkt sterk op het aanpassen van [Helderheid] in [Motionflow].

Opmerking

- Wanneer u [Inhoudstype] instelt op [Spel], wordt [Vermindering van bewegingsvervaging] ingeschakeld en worden [Motionflow] en [Film Modus] uitgeschakeld.
-

Videosignaal

U kunt het volgende instellen.

Kleurruimte

Het kleurreproductiebereik wijzigen.

HDR-modus

Beeld dat geschikt is voor HDR-signaal (High Dynamic Range).

Hint

- Het is mogelijk om gedetailleerde informatie weer te geven over hetingangssignaal van uitzendingen en externe ingangen.
Druk tijdens het bekijken van een uitzending of video via een externe ingang op de MENU-knop op de afstandsbediening en selecteer [Gedetailleerde signaalinfo] in het menu dat onderaan het scherm wordt weergegeven.
U krijgt nu gedetailleerde informatie over hetingangssignaal te zien (zoals de resolutie, beeldopbouw en frequentie). Welke gedetailleerde informatie u krijgt, hangt af van hetingangssignaal.
U sluit de weergegeven informatie door op de ↶(TERUG)-knop op de afstandsbediening te drukken.

Opmerking

- Er is alleen gedetailleerde informatie beschikbaar voor uitzendingen en externe ingangen.
 - Afhankelijk van de instellingen wordt mogelijk geen gedetailleerde informatie weergegeven.
-

[35] De beeld-/scherm-/geluidskwaliteit aanpassen aan uw voorkeuren | De beeld-/scherm-/geluidskwaliteit aanpassen aan uw voorkeuren

Het scherm aanpassen

U kunt de verhouding (horizontaal t.o.v. verticaal) van het scherm en weergavegebied instellen.

- 1 Druk tijdens het bekijken van een uitzending of van beeld via een HDMI-ingang op de MENU-knop op de afstandsbediening.**
- 2 Geef instellingen op via het menu dat aan de onderrand van het scherm wordt weergegeven.**

U kunt de volgende hoofdinstellingen aanpassen.

Wide-modus

U kunt de schermgrootte aanpassen aan de grootte van de video.

U kunt het beeld weergeven in de optimale schermmodus.

Beeld bereik

U kunt het weergavegebied aanpassen.

Hint

- Bij 4096 × 2160p als ingangssignaal en [Wide-modus] ingesteld op [Verticale aanpassing] wordt de resolutie weergegeven als 3840 × 2160p. Als u 4096 × 2160p wilt weergeven, stelt u [Wide-modus] in op [Horizontale aanpassing], [Auto] of [Volledig].

[36] De beeld-/scherm-/geluidskwaliteit aanpassen aan uw voorkeuren | De beeld-/scherm-/geluidskwaliteit aanpassen aan uw voorkeuren

De geluidskwaliteit aanpassen

U kunt diverse instellingen voor het geluid van het tv-toestel configureren, zoals de geluidskwaliteit en geluidsmodus.

Opmerking

- Wat u in werkelijkheid op het scherm ziet en welke instellingen concreet beschikbaar zijn, hangt af van uw model/land/regio, tv-instellingen en het aangesloten apparaat.

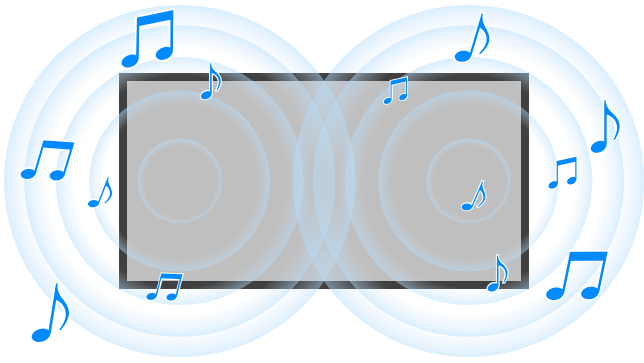

Druk op de  (Snelle instellingen)-knop op de afstandsbediening en selecteer vervolgens [Instellingen] — [Weergave en geluid] — [Beeld en geluid] — de gewenste optie.

U kunt de volgende instellingen aanpassen.

Geluid (***)

U kunt het geluid aanpassen dat uit de luidsprekers van het tv-toestel komt, het geluid dat naar een audiosysteem wordt gestuurd dat via een HDMI- of optische audio-uitgang is aangesloten, of het geluid dat naar een hoofdtelefoon (met snoer) gaat of naar apparaten die een Bluetooth-verbinding gebruiken.

Geluidsinstellingen

U kunt de volgende instellingen aanpassen.

Surround

Realistisch surround-geluid virtueel reproduceren.

Surroundeffect

Hiermee past u het surround-geluidseffect aan.

Spraakzoom

Hiermee benadrukt u stemmen.

Weergegeven wanneer [Nabewerking] is ingesteld op [Standaard].

Dialogo verbetering

Hiermee worden stemmen verbeterd wanneer [Nabewerking] wordt ingesteld op [Dolby Audio-verwerking].

Equalizer

Hiermee past u het geluid aan op basis van frequentie.

Reset

Standaardwaarden van alle geluidsinstellingen herstellen.

3D surround (***)

Hiermee schakelt u 3D-surround (stereofonisch geluid) in en uit.

Volume-instellingen

U kunt de volgende instellingen aanpassen.

Balans

Hiermee past u de luidsprekerbalans aan.

Raadpleeg [Balans](#) voor meer informatie.

Volume van de beam-tweeter

Hiermee past u het volume aan van geluid dat via het plafond wordt weerkaatst.

Geavanceerd automatisch volume

Hiermee zorgt u voor een consistent volume voor alle programma's en ingangen.

Raadpleeg [Geavanceerd automatisch volume](#) voor meer informatie.

Dolby AC-4-dialoogniveau

Hiermee past u het dynamisch bereik van het Dolby AC 4-sigitaal aan.

Instellingen voor dynamisch bereik

U kunt de volgende instellingen aanpassen.

Dynamisch bereik

Hiermee wordt het verschil in volume gecorrigeerd tussen verschillende ingangen (alleen voor Dolby Digital- en HE AAC-geluid).

Alleen weergegeven wanneer [Ingangen] is ingesteld op HDMI of tijdens [Mediaspeler]-weergave.

DTS dynamisch bereik

Hiermee past u het dynamisch bereik van het DTS-sigitaal aan.

Algemeen

U kunt de volgende instellingen aanpassen.

Nabewerking

Selecteer [Standaard] (Sony) of audio met Dolby-technologie.

Alleen aanpassen voor ***

Wanneer deze optie is ingesteld op [Aan], worden de beeld- en geluidskwaliteit aangepast op basis van de geselecteerde video-ingang of app. Wanneer deze optie is ingesteld op [Uit], worden de beeld- en geluidskwaliteit aangepast voor alle ingangen en apps.

Prioriteit geven aan informatie over HDMI-sigitaal

Hiermee wordt het type inhoud automatisch ingesteld op basis van de informatie die in het HDMI-signaal daarover aanwezig is. Gebruik [Uit] als het instellen niet automatisch gebeurt.

Audio-uitgang

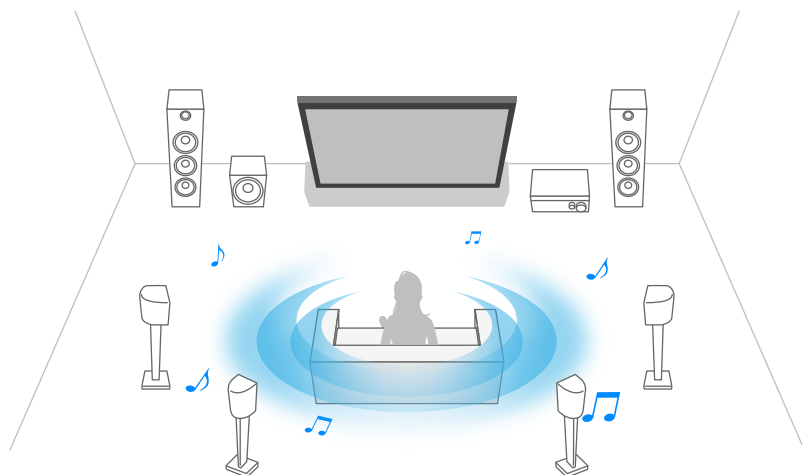

U kunt configureren of het geluid wordt weergegeven via de hoofdtelefoon of een audiosysteem in plaats van via de luidsprekers van het tv-toestel.

Druk op de  (Snelle instellingen)-knop op de afstandsbediening en selecteer de volgende instellingen.

[Instellingen] — [Weergave en geluid] — [Audio-uitgang] — de gewenste instelling.

Hieronder staan de instellingen die u kunt configureren.

Speakers

Tv of externe luidsprekers selecteren.

Bluetooth-apparaat

Hiermee selecteert u het Bluetooth-apparaat dat met het tv-toestel verbinding heeft en waarmee u geluid wilt weergeven.

Instellingen voor audiosysteem

Hiermee stelt u in of de weergave moet gebeuren op apparaten die zijn aangesloten via HDMI.

Acoustic Center Sync

Hiermee geeft u aan dat u de luidsprekers van het tv-toestel wilt gebruiken als middenluidspreker van uw thuisbioscoopstelsel.

Raadpleeg [Het tv-toestel gebruiken als middenluidspreker](#) voor meer informatie.

Prioriteit van audiosysteem

Met deze optie ingeschakeld, wordt de audio-uitgang bij het inschakelen van het tv-toestel automatisch omgeschakeld naar een audiosysteem met ondersteuning voor BRAVIA Sync.

A/V-synchronisatie

Hiermee past u de timing van beeld en geluid aan bij gebruik van bepaalde audiosystemen die via HDMI zijn aangesloten.

Digitale audio-uitgang

Configureer de modus voor de weergave van digitale audio. Deze instelling is alleen beschikbaar wanneer [Speakers] wordt ingesteld op [Audiosysteem].

Hint

- De signaaloverdacht geeft minder verslechtering en ruis en de geluidskwaliteit is superieur in vergelijking met analoge verbindingen.
-

eARC-instelling

Als [Auto] is geselecteerd, wordt geluid van hoge kwaliteit weergegeven wanneer een apparaat met eARC-ondersteuning wordt aangesloten op een HDMI-aansluiting met het label "eARC/ARC".

eARC is een verbeterde versie van ARC en staat voor Enhanced Audio Return Channel. Wanneer u een apparaat met ondersteuning voor eARC aansluit, kunt u genieten van niet-gecomprimeerde, hoogwaardige audio-indelingen en nieuwere surround-audio-indelingen, naast de audio-indelingen die ARC-aansluitingen ondersteunen. Raadpleeg voor ondersteunde audio-indelingen [Audio-indelingen](#).

Als u het tv-toestel en een apparaat met eARC-ondersteuning wilt verbinden, moet u een eARC-ondersteunende HDMI-kabel* gebruiken. Als u een apparaat met eARC-ondersteuning wilt verbinden, raadpleegt u [Een audiosysteem aansluiten](#).

* Een geautoriseerde Premium high speed HDMI™-kabel(s) wordt aanbevolen.

Apparaatinstellingen voor Bluetooth

Instellingen voor apparaten die via Bluetooth zijn verbonden.

A/V-synchronisatie

Wanneer u een Bluetooth-geluidsapparaat (met A2DP-ondersteuning) gebruikt, wordt de timing aangepast om zo weinig mogelijk vertraging te hebben tussen het beeld en het geluid.

Bluetooth-instellingen

Hiermee schakelt u Bluetooth in en uit.

Raadpleeg [Afstandsbedieningen en accessoires](#) voor meer informatie.

Apparaatinstellingen voor 3D surround

Realistisch surround-geluid virtueel reproduceren.

Raadpleeg [Afstandsbedieningen en accessoires](#) voor meer informatie.

Instellingen voor Optische digitale audio-uitgang

Hiermee schakelt u de weergave van geluid via de optische digitale audio-uitgang in en configureert u deze.

Optische digitale audio-uitgang

Hiermee gaat het audiosignaal naar het apparaat dat op de optische digitale audio-uitgang is aangesloten.

Digitale audio-uitgang

Configureer de modus voor de weergave van digitale audio. Deze instelling is alleen beschikbaar wanneer [Speakers] wordt ingesteld op [Audiosysteem].

Hint

- De signaaloverdacht geeft minder verslechtering en ruis en de geluidskwaliteit is superieur in vergelijking met analoge verbindingen.

Optisch volume digitale audio-uitgang

Hiermee past u het volume van de digitale audio-uitgang aan. Alleen geldig voor geluidsbronnen met PCM-geluid. Er is een volumeverschil merkbaar tussen de bron met PCM-geluid en de bron met gecomprimeerd geluid.

Verwante onderwerpen

- [Instellingen van het audiosysteem openen](#)

[37] De beeld-/scherm-/geluidskwaliteit aanpassen aan uw voorkeuren | De beeld-/scherm-/geluidskwaliteit aanpassen aan uw voorkeuren

Geavanceerd automatisch volume

Als [Speakers] is ingesteld op [TV-speaker], kan het volume automatisch worden aangepast aan een bepaald niveau in overeenstemming met een verandering van het volumenniveau van uitzendingen of ingangssignalen.

Dankzij vermindering van het verschil in volume dat optreedt bij de wisseling van kanaal of ingang kunt u kijken met een constant volumenniveau. Als u deze functie wilt inschakelen, drukt u op de  (Snelle instellingen)-knop op de afstandsbediening en selecteert u vervolgens de volgende instellingen.

[Instellingen] — [Weergave en geluid] — [Beeld en geluid] — [Geluid (***)] —
[Geavanceerd automatisch volume]

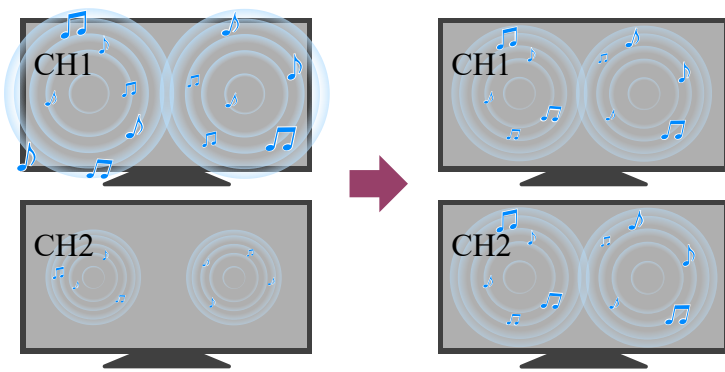

Opmerking

- Het effect hangt af van uw model/land/regio, instellingen, uitzending en ingangssignaal.

[38] De beeld-/scherm-/geluidskwaliteit aanpassen aan uw voorkeuren | De beeld-/scherm-/geluidskwaliteit aanpassen aan uw voorkeuren

Balans

Als [Speakers] is ingesteld op [TV-speaker], kan de balans tussen het geluid van links en van rechts worden aangepast.

Als gevolg van de afstand tot muren en ramen en de weerkaatsing van het geluid hoort u mogelijk het geluid van links en van rechts uit balans raken. Als u de geluidsbalans wilt bijregelen, drukt u op de  (Snelle instellingen)-knop op de afstandsbediening en selecteert u vervolgens de volgende instellingen.

[Instellingen] — [Weergave en geluid] — [Beeld en geluid] — [Geluid (***)] — [Balans]

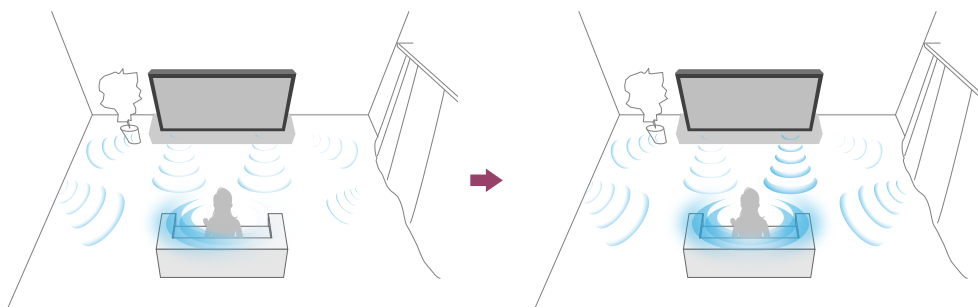

Opmerking

- Het effect hangt af van uw model/land/regio, instellingen en installatie-omgeving.

[39] De beeld-/scherm-/geluidskwaliteit aanpassen aan uw voorkeuren | De beeld-/scherm-/geluidskwaliteit aanpassen aan uw voorkeuren

De beeld-/geluidskwaliteit automatisch aanpassen

De beeld- en geluidskwaliteit kunnen automatisch worden aangepast op basis van de installatieomgeving van het tv-toestel.

Opmerking

- Afhankelijk van het model, de tv-instellingen, de aangesloten apparaten en waar u naar kijkt, kan het scherm er in werkelijkheid anders uitzien of zijn sommige instellingen mogelijk niet beschikbaar.

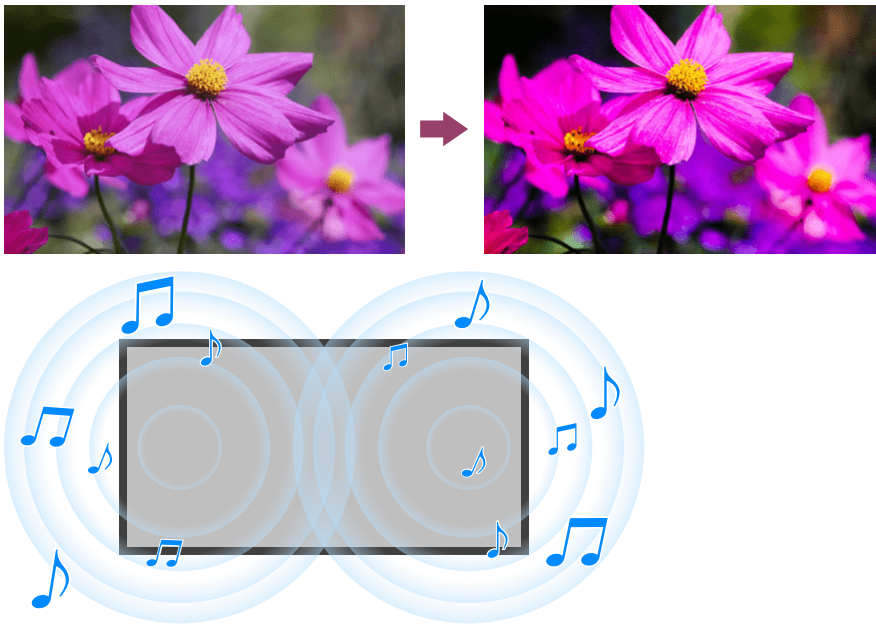

Druk op de  (Snelle instellingen)-knop op de afstandsbediening en selecteer de volgende instellingen.

[Instellingen] — [Weergave en geluid] — [Ambient Optimisation Pro]

U kunt de volgende instellingen aanpassen.

Automatisch aanpassen op basis van de sensoren

U kunt het volgende instellen.

Automatisch aanpassen op basis van het omgevingslicht

Hiermee wordt de helderheid of kleur* van het beeld automatisch geoptimaliseerd op basis van de hoeveelheid omgevingslicht.

* Aanpassing van de kleur is alleen beschikbaar voor compatibele modellen.

Automatisch aanpassen op basis van de kijkpositie (alleen voor de desbetreffende modellen)

Hiermee worden het beeld en geluid geoptimaliseerd op basis van de kijkpositie die de camera detecteert.

Automatische aanpassen op basis van de installatieomgeving

U kunt het volgende instellen.

Acoustische automatische kalibratie

Hiermee kunt u de audioweergave bijregelen op basis van uw kijkomgeving.

Raadpleeg [Automatische akoestische kalibratie uitvoeren](#) voor meer informatie.

[40] Tv kijken

Ondertitels weergeven

U kunt op de MENU-knop op de afstandsbediening drukken om ondertitels in te schakelen.

[41]

Tv-programma's opnemen

[Opnemen op een harde schijf met USB-aansluiting](#)

[Opgenomen inhoud bekijken/verwijderen](#)

[Weten wat de symbolen in de lijst met opnamen betekenen](#)

[42] Tv-programma's opnemen

Opnemen op een harde schijf met USB-aansluiting

Mogelijk moet u de software van het tv-toestel bijwerken voordat u deze functie kunt gebruiken.

[Een harde schijf met USB-aansluiting registreren](#)

[Timeropnamen maken](#)

[Informatie over het gebruik van een harde schijf met USB-aansluiting voor het maken van opnamen](#)

[43] Opnemen op een harde schijf met USB-aansluiting | Opnemen op een harde schijf met USB-aansluiting

Een harde schijf met USB-aansluiting registreren

Deze functie is slechts aanwezig in een beperkt aantal regio's/landen/modellen.

Mogelijk moet u de software van het tv-toestel bijwerken voordat u deze functie kunt gebruiken.

Modellen die geschikt zijn voor het maken van opnamen op een harde schijf met USB-aansluiting hebben [Configuratie opnameapparaat] in [Instellingen] — [Zenders & Ingangen].

Sluit een harde schijf via USB aan op uw tv-toestel, registreer deze harde schijf bij het tv-toestel en neem vervolgens digitale uitzendingen op.

Sluit de harde schijf met USB-aansluiting aan op de USB-poort van het tv-toestel met het label "HDD REC" (als u een blauwe USB-poort ziet, dan ondersteunt die poort opnamen op een harde schijf).

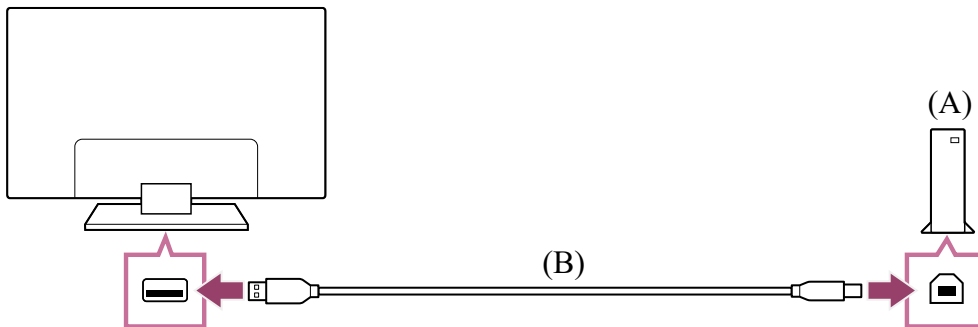

(A) Harde schijf met USB-aansluiting

(B) USB-kabel (niet bijgeleverd)

- 1 Sluit een harde schijf met USB-aansluiting aan op de USB-poort (blauw) met het label "HDD REC" op het tv-toestel.**
- 2 Schakel de harde schijf met USB-aansluiting in.**
- 3 Wacht tot [USB-drive aangesloten] wordt weergegeven op het scherm.**
Als deze melding niet wordt weergegeven, kunt u de harde schijf met USB-aansluiting handmatig registreren via het instellingenmenu.
- 4 Selecteer [Registreren voor opnamen].**
- 5 Volg de instructies op het scherm om de harde schijf met USB-aansluiting te registreren.**

Opmerking

- Als de melding "Kan geen USB-HDD detecteren voor opname" wordt weergegeven tijdens de registratie van stap 4, volg dan de instructies in de melding en controleer of de harde schijf met USB-aansluiting voor het maken van opnamen wel is aangesloten op de Super Speed USB-poort (blauw).

Als de harde schijf met USB-aansluiting voor het maken van opnamen ook na controle van de aansluiting niet wordt herkend, dan moet u de harde schijf met USB-aansluiting opnieuw registreren, want dit betekent dat hij mogelijk al is geregistreerd voor andere doeleinden dan het maken van opnamen.

Een harde schijf met USB-aansluiting handmatig registreren

- 1 **Druk op de  (Snelle instellingen)-knop op de afstandsbediening en selecteer de volgende instellingen.**

[Instellingen] — [Zenders & Ingangen] — [Configuratie opnameapparaat] — [HDD-registratie].

Verwante onderwerpen

- [Informatie over het gebruik van een harde schijf met USB-aansluiting voor het maken van opnamen](#)

[44] Opnemen op een harde schijf met USB-aansluiting | Opnemen op een harde schijf met USB-aansluiting



Timeropnamen maken

Deze functie is slechts aanwezig in een beperkt aantal regio's/landen/tv-toestelmodellen. Mogelijk moet u de software van het tv-toestel bijwerken voordat u deze functie kunt gebruiken.

Modellen die geschikt zijn voor het maken van opnamen op een harde schijf met USB-aansluiting hebben [Configuratie opnameapparaat] in [Instellingen] — [Zenders & Ingangen].



- 1 **Druk op de  (gids)-knop.**
- 2 **Selecteer het gewenste programma in de programmagids en selecteer vervolgens [Timer REC].**
- 3 **Selecteer [Instellen timer].**

Handmatig de timer instellen door de datum, de tijd en de zender op te geven.

- 1 Druk op de  (ingang selecteren)-knop en selecteer [Recorded Title List] (Lijst met opgenomen titels). Als [Recorded Title List] niet bestaat, selecteer dan  [Wijzigen] en voeg [Recorded Title List] toe.
- 2 Selecteer [Timer-lijst/Timer-instellingen] — [Instellen timer] — [Timer handmatig instellen].
- 3 Configureer de timerinstelling.
- 4 Selecteer [Instellen timer].

Timerinstellingen controleren, wijzigen of verwijderen

In [Opname timer-lijst] controleert, wijzigt of verwijdert u de timerinstellingen.

- 1 Druk op de  (ingang selecteren)-knop en selecteer [Recorded Title List] (Lijst met opgenomen titels). Als [Recorded Title List] niet bestaat, selecteer dan  [Wijzigen] en voeg [Recorded Title List] toe.
- 2 Selecteer [Timer-lijst/Timer-instellingen] — [Opname timer-lijst] en pas de instellingen aan.

Hint

- U kunt maximaal 130 timerinstellingen maken.
- Als de opname mislukt, wordt de reden genoemd in [Opnamefoutlijst]. Selecteer [Opnamefoutlijst] in [Timer-lijst/Timer-instellingen].

Opmerking

- Opnemen met timer werkt niet als de stekker van het netsnoer niet in het stopcontact zit.

Verwante onderwerpen

- [Opgenomen inhoud bekijken/verwijderen](#)

[45] Opnemen op een harde schijf met USB-aansluiting | Opnemen op een harde schijf met USB-aansluiting

Informatie over het gebruik van een harde schijf met USB-aansluiting voor het maken van opnamen

Deze functie is slechts aanwezig in een beperkt aantal regio's/landen/tv-toestelmodellen. Mogelijk moet u de software van het tv-toestel bijwerken voordat u deze functie kunt gebruiken.

Modellen die geschikt zijn voor het maken van opnamen op een harde schijf met USB-aansluiting hebben [Configuratie opnameapparaat] in [Instellingen] — [Zenders & Ingangen].

- De harde schijf met USB-aansluiting mag alleen worden gebruikt om op te nemen. Gebruik een andere harde schijf met USB-aansluiting als u foto's en video's wilt bekijken.
- Alleen harde schijven met USB-aansluiting die groter zijn dan 32 GB worden ondersteund.
- Aansluiting van een harde schijf met USB-aansluiting via een USB-hub wordt niet ondersteund. Sluit het apparaat rechtstreeks aan op het tv-toestel.
- Alle gegevens die op de harde schijf met USB-aansluiting opgeslagen zijn, worden gewist tijdens de formatteerfase van het registratieproces. De harde schijf met USB-aansluiting kan niet worden gebruikt met een pc na registratie bij het tv-toestel. Als u de harde schijf met USB-aansluiting wilt gebruiken in combinatie met een pc, moet u de schijf formatteren op een pc. (Merk op dat alle gegevens op de harde schijf met USB-aansluiting worden gewist.)
- Alleen dit tv-toestel is in staat om de gegevens af te spelen die zijn opgenomen op de harde schijf met USB-aansluiting die bij dit tv-toestel is geregistreerd.
- Opnemen wordt alleen ondersteund voor digitale tv- en radio-uitzendingen. Het opnemen van data-uitzendingen wordt niet ondersteund.
- Gecodeerde/versleutelde signalen kunnen niet worden opgenomen.
- Opnemen is niet mogelijk in de volgende gevallen:
 - Het tv-toestel herkent de geregistreerde harde schijf met USB-aansluiting niet.
 - Er zijn meer dan 3.000 programma's opgenomen op de harde schijf met USB-aansluiting.
 - De harde schijf met USB-aansluiting is vol.
- Automatische selectie van het programma lukt mogelijk niet tijdens de opname van het programma.
- Een programma kan alleen worden opgenomen als dat is toegestaan.
- Als u een Conditional Access Module (CAM) gebruikt, gebruik het kinderslot daarvan dan niet. Dit werkt mogelijk niet bij een opname. Gebruik in plaats hiervan de

programmablokkering of de eigen kinderslotfunctie van het tv-toestel als dit wordt ondersteund door de zender.

- In Noorwegen kunnen bepaalde programma's niet worden opgenomen als gevolg van wettelijke beperkingen.
- Als het tv-toestel tijdens het maken van een opname op een harde schijf met USB-aansluiting wordt blootgesteld aan schokken of stoten, kan er ruis voorkomen in de opname.
- Sony kan in geen geval aansprakelijk zijn voor mislukte opnames of schade aan of verlies van opgenomen inhoud veroorzaakt door of gerelateerd aan defecten van het tv-toestel, stringen in het signaal of andere problemen.



[46] Tv-programma's opnemen

Opgenomen inhoud bekijken/verwijderen





Deze functie is slechts aanwezig in een beperkt aantal regio's/landen/tv-toestelmodellen. Mogelijk moet u de software van het tv-toestel bijwerken voordat u deze functie kunt gebruiken.

Modellen die geschikt zijn voor het maken van opnamen op een harde schijf met USB-aansluiting hebben [Configuratie opnameapparaat] in [Instellingen] — [Zenders & Ingangen].

Opgenomen inhoud bekijken

- 1 Druk op de  (ingang selecteren)-knop en selecteer [Recorded Title List] (Lijst met opgenomen titels). Als [Recorded Title List] niet bestaat, selecteer dan  [Wijzigen] en voeg [Recorded Title List] toe. Selecteer vervolgens de inhoud die u wilt bekijken.

Opgenomen inhoud verwijderen

- 1 Druk op de  (ingang selecteren)-knop en selecteer [Recorded Title List] (Lijst met opgenomen titels). Als [Recorded Title List] niet bestaat, selecteer dan  [Wijzigen] en voeg [Recorded Title List] toe.
- 2 Selecteer  (pictogram Verwijderen) rechts naast het programma dat u wilt verwijderen.
Als u meerdere programma's wilt verwijderen, selecteert u  (pictogram

Meerdere verwijderen) rechts naast alle programma's die u wilt verwijderen en vervolgens selecteert u  (pictogram Verwijderen).

Raadpleeg voor informatie over de betekenis van de symbolen in de lijst met opnamen [Weten wat de symbolen in de lijst met opnamen betekenen](#).

[47] Tv-programma's opnemen

Weten wat de symbolen in de lijst met opnamen betekenen

Deze functie is slechts aanwezig in een beperkt aantal regio's/landen/tv-toestelmodellen. Mogelijk moet u de software van het tv-toestel bijwerken voordat u deze functie kunt gebruiken.

 :Nog niet bekeken opname

 :Beveiligde opname

 :Opname is bezig

[48]

Het tv-toestel gebruiken met andere apparaten

[USB-apparaten](#)

[Kabel/satelliet receiver, Blu-ray- en dvd-spelers](#)

[Het scherm van een app op een iPhone/smartphone of iPad/tablet weergeven op het tv-toestel](#)

[Computers, camera's en camcorders](#)

[Audiosysteem \(zoals een AV-ontvanger of soundbar\)](#)

[Spelconsoles](#)

[3D-surround ervaren met een nekspeaker of hoofdtelefoon](#)

[Bluetooth-apparaten](#)

[De instelling voor de AV-synchronisatie aanpassen](#)

[BRAVIA Sync-compatibele apparaten](#)

[Beelden van compatibele apparaten bekijken in 4K-resolutie](#)

[BRAVIA-connectiviteitshandleiding](#)

[Ondersteunde bestanden en bestandsindelingen](#)

[49] Het tv-toestel gebruiken met andere apparaten

USB-apparaten

Inhoud afspelen die op een USB-apparaat opgeslagen is

Informatie over USB-apparaten die worden gebruikt voor het opslaan van foto's en muziek

[50] USB-apparaten | USB-apparaten

Inhoud afspelen die op een USB-apparaat opgeslagen is

Als u programma's wilt opnemen op een USB-opslagapparaat of opgenomen programma's wilt bekijken, raadpleeg dan Tv-programma's opnemen.

Een USB-apparaat aansluiten

Sluit een USB-opslagapparaat aan op de USB-poort van het tv-toestel om te genieten van foto-, muziek- en videobestanden die opgeslagen zijn op het apparaat.

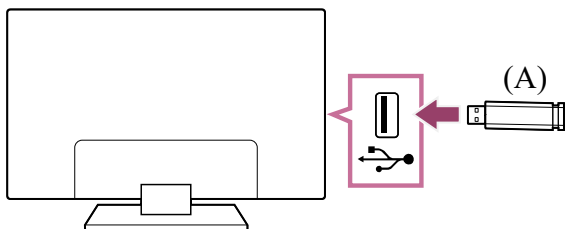

(A) USB-opslagapparaat

Genieten van foto's/muziek/films die opgeslagen zijn op een USB-apparaat

U kunt foto's/muziek/films die opgeslagen zijn op een USB-apparaat weergeven op het tv-scherm.

- 1 Als het USB-apparaat dat aangesloten is op het tv-toestel een aan/uitschakelaar heeft, schakelt u deze in.**
- 2 Druk op de  (START)-knop, selecteer [Apps] in het Startmenu en selecteer vervolgens [Mediaspeler].**
- 3 Selecteer de naam van het USB-apparaat.**

4 Selecteer de map en vervolgens het bestand dat u wilt afspelen.

De ondersteunde bestandsformaten controleren

- [Ondersteunde bestanden en bestandsindelingen](#)

Opmerking

- Afhankelijk van de afmetingen van het beeld, de bestandsgrootte en het aantal bestanden in een map, kan het even duren voor sommige foto's of mappen worden weergegeven.
- Het weergeven van het USB-apparaat kan enige tijd duren. Het tv-toestel benadert het USB-apparaat elke keer dat het USB-apparaat wordt aangesloten.
- Alle USB-poorten van het tv-toestel bieden ondersteuning voor Hi-Speed USB. De blauwe USB-poort ondersteunt SuperSpeed (USB 3.2 Gen 1, USB 3.1 Gen 1 of USB 3.0). USB-hubs worden niet ondersteund.
- Terwijl er gegevens op het USB-apparaat gelezen worden, mag u het tv-toestel of USB-apparaat niet uitschakelen, de USB-kabel niet loskoppelen en geen opnamemedium verwijderen of plaatsen. Doet u dit wel, dan kunnen de gegevens op het USB-apparaat beschadigd raken.
- Afhankelijk van het bestand is het mogelijk dat het afspelen niet lukt, zelfs niet met de ondersteunde indelingen.
- Mogelijk moet u de software van het tv-toestel bijwerken voordat u foto's kunt bekijken.

Hint

- Raadpleeg voor meer informatie de "veelgestelde vragen" op de ondersteuningssite van Sony.

[Veelgestelde vragen voor het oplossen van problemen](#)

Verwante onderwerpen

- [Informatie over USB-apparaten die worden gebruikt voor het opslaan van foto's en muziek](#)

[51] USB-apparaten | USB-apparaten

Informatie over USB-apparaten die worden gebruikt voor het opslaan van foto's en muziek

- De USB-poorten van het tv-toestel bieden ondersteuning voor de bestandssystemen FAT16, FAT32, exFAT en NTFS.
- Wanneer u een digitale fotocamera van Sony via een USB-kabel aansluit op het tv-toestel, moet u de USB-verbindinginstellingen op uw camera instellen op "Autom." of "Massa-opslag".
- Als uw digitale fotocamera niet werkt met uw tv-toestel, probeert u het volgende:
 - Stel de USB-verbindinginstellingen op uw camera in op "Massa-opslag".
 - Kopieer de bestanden van de camera naar een USB-flashstation en sluit vervolgens dit station aan op het tv-toestel.
- Sommige foto's en films worden mogelijk vergroot, met als resultaat een slechtere beeldkwaliteit. Afhankelijk van de grootte en beeldverhouding, is het mogelijk dat beelden niet schermvullend worden weergegeven.
- Afhankelijk van het bestand of de instellingen, kan het even duren voor een foto weergegeven wordt.
- Sony kan in geen geval aansprakelijk zijn voor mislukte opnames of schade aan of verlies van opgenomen inhoud veroorzaakt door of gerelateerd aan defecten van het tv-toestel, storingen van het USB-apparaat of andere problemen.

Verwante onderwerpen

- [Ondersteunde bestanden en bestandsindelingen](#)

[52] Het tv-toestel gebruiken met andere apparaten

Kabel/satelliet receiver, Blu-ray- en dvd-spelers

[Een kabel/satelliet receiver of Blu-ray- of dvd-speler aansluiten](#)

[Blu-rays en dvd's bekijken](#)

[De kabel/satelliet receiver bedienen met de afstandsbediening van het tv-toestel](#)

[53] Kabel/satelliet receiver, Blu-ray- en dvd-spelers | Kabel/satelliet receiver, Blu-ray- en dvd-spelers

Een kabel/satelliet receiver of Blu-ray- of dvd-speler aansluiten

Sluit een kabel/satelliet receiver of Blu-ray-/dvd-speler aan op het tv-toestel.

Gebruik een hieronder vermelde verbindingmethode, afhankelijk van de aansluitingen op uw tv-toestel.

Opmerking

- De beschikbare ingangen zijn afhankelijk van uw model/regio/land.

Verbinding via HDMI

Voor een optimale beeldkwaliteit is het aan te raden de speler op het tv-toestel aan te sluiten met een HDMI-kabel. Als uw Blu-ray-/dvd-speler over een HDMI-aansluiting beschikt, maakt u er via een HDMI-kabel verbinding mee.

Als u tegelijkertijd een audiosysteem of soundbar wilt aansluiten, raadpleegt u HDMI-aansluiting (eARC ondersteund) in [Een audiosysteem aansluiten](#).

Als u de timing van beeld en geluid wilt aanpassen, raadpleegt u [De instelling voor de AV-synchronisatie aanpassen](#).

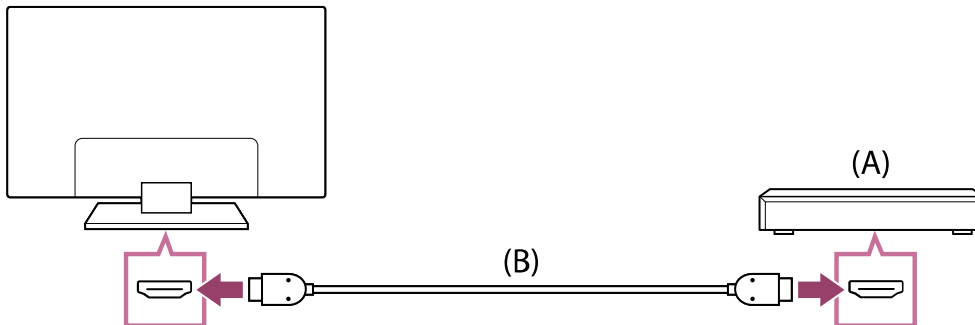

(A) Blu-ray-/dvd-speler (zelfde als aansluiting van een kabel/satelliet receiver)

(B) HDMI-kabel (niet bijgeleverd)*

* Gebruik een geautoriseerde Premium high speed HDMI™-kabel(s) met het HDMI-logo.

Verwante onderwerpen

- [Blu-rays en dvd's bekijken](#)

[54] Kabel/satelliet receiver, Blu-ray- en dvd-spelers | Kabel/satelliet receiver, Blu-ray- en dvd-spelers

Blu-rays en dvd's bekijken

U kunt inhoud van een Blu-ray/dvd of andere door uw speler ondersteunde inhoud bekijken op het tv-toestel.

- 1 **Schakel de aangesloten Blu-ray-/dvd-speler in.**
- 2 **Druk herhaaldelijk op de  (ingang selecteren)-knop om de aangesloten Blu-ray-/dvd-speler te selecteren.**

3 Start het afspelen op de aangesloten Blu-ray-/dvd-speler.

Hint

- Als u via HDMI een apparaat aansluit dat compatibel is met BRAVIA Sync, kunt u het gewoon bedienen met de afstandsbediening van het tv-toestel. Als u op MENU op de afstandsbediening drukt tijdens het kijken naar inhoud via de HDMI-ingang en [*** bedien.] selecteert, kunt u het via BRAVIA Sync aangesloten apparaat bedienen via het scherm van het tv-toestel.

Verwante onderwerpen

- [Een kabel/satelliet receiver of Blu-ray- of dvd-speler aansluiten](#)
- [BRAVIA Sync-compatibele apparaten](#)

[55] Kabel/satelliet receiver, Blu-ray- en dvd-spelers | Kabel/satelliet receiver, Blu-ray- en dvd-spelers

De kabel/satelliet receiver bedienen met de afstandsbediening van het tv-toestel

Modellen die geschikt zijn voor aansturing van een kabel/satelliet receiver, hebben [Instelling kabel-/satellietreceiver] in [Instellingen] — [Zenders & Ingangen] — [Externe ingangen].

Als u [Instelling bediening kabel-/satellietreceiver] uitvoert in [Instelling kabel-/satellietreceiver], kunt u een kabel/satelliet receiver bedienen met de afstandsbediening van het tv-toestel.

- 1 **Druk op de  (Snelle instellingen)-knop op de afstandsbediening en selecteer vervolgens [Instellingen] — [Zenders & Ingangen] — [Externe ingangen] — [Instelling kabel-/satellietreceiver] — [Instelling bediening kabel-/satellietreceiver].**
- 2 **Volg de instructies op het scherm.**

Opmerking

- Wanneer u de afstandsbediening van het tv-toestel gebruikt, moet u de afstandsbediening richten op de kabel/satelliet receiver.
- Afhankelijk van het extern apparaat reageren sommige knoppen mogelijk niet.

- Als u een knop op de afstandsbediening ingedrukt houdt, werkt de functie mogelijk niet goed. Druk in plaats daarvan herhaaldelijk op de knop.
- De beschikbaarheid van deze functie is afhankelijk van uw model/regio/land.

[56] Het tv-toestel gebruiken met andere apparaten

Het scherm van een app op een iPhone/smartphone of iPad/tablet weergeven op het tv-toestel

Met Chromecast built-in™ of AirPlay kunt u uw favoriete websites en apps rechtstreeks vanaf uw mobiele apparaat weergeven (casten) op het tv-toestel.

Chromecast built-in gebruiken

- 1 Sluit een mobiel apparaat zoals een smartphone of tablet aan op hetzelfde thuisnetwerk als dat waarop het tv-toestel is aangesloten.**
- 2 Start een app met ingebouwde Chromecast built-in-ondersteuning op het mobiele apparaat.**
- 3 Tik op de Cast-knop in de app. ( (cast))**
- 4 Selecteer het tv-toestel als bestemming.**
Het scherm van het mobiele apparaat wordt weergegeven op het tv-scherm.

Opmerking

- Voor het gebruik van Chromecast built-in hebt u een Google TV-configuratie en internetverbinding nodig.

AirPlay gebruiken

Dit tv-toestel ondersteunt AirPlay 2.

- 1 Zorg ervoor dat uw Apple-apparaat verbinding heeft met hetzelfde netwerk als uw tv-toestel.**
- 2 De procedure hangt af van de inhoud die als volgt op het tv-toestel wordt weergegeven.**

- Als u video wilt weergeven, tikt u op  (AirPlay-video).
- Als u foto's wilt weergeven, tikt u op  (Actie delen).
- Als u muziek wilt afspelen, tikt u op  (AirPlay-audio).
- Als u het scherm van een mobiel apparaat wilt weergeven, tikt u op  (Spiegelen).
(In sommige apps moet u mogelijk eerst op een ander pictogram tikken.)

3 Selecteer AirPlay op een mobiel apparaat zoals een iPhone of iPad en selecteer vervolgens het tv-toestel dat u wilt gebruiken met AirPlay.

Hint

- Het tv-toestel ondersteunt Apple HomeKit.

U kunt het tv-toestel bedienen met een mobiel apparaat zoals een iPhone of iPad door op de  (ingang selecteren)-knop op de afstandsbediening te drukken,  (AirPlay) te selecteren en de instructies op het scherm te volgen voor het instellen van Apple HomeKit.

Uw verdere mogelijkheden zijn afhankelijk van de versie van de app en de software.

- Als u [Aan (Ingeschakeld door apps)] in [Starten op afstand] selecteert, kunt u het tv-toestel inschakelen met apps op een mobiel apparaat zoals een iPhone of iPad.

Opmerking

- Voor het gebruik van AirPlay hebt u een Google TV-configuratie en internetverbinding nodig.
- De bediening van een mobiel apparaat zoals een iPhone of iPad hangt af van de versie van het besturingssysteem.

Verwante onderwerpen

- [Verbinding maken met een netwerk via een LAN-kabel](#)
- [Verbinding maken met een netwerk via Wi-Fi](#)

[57] Het tv-toestel gebruiken met andere apparaten

Computers, camera's en camcorders

[Een computer aansluiten en opgeslagen inhoud bekijken](#)

[Een camera of camcorder aansluiten en opgeslagen inhoud bekijken](#)

[58] Computers, camera's en camcorders | Computers, camera's en camcorders

Een computer aansluiten en opgeslagen inhoud bekijken

Een computer aansluiten

Gebruik een HDMI-kabel om uw computer aan te sluiten op het tv-toestel.

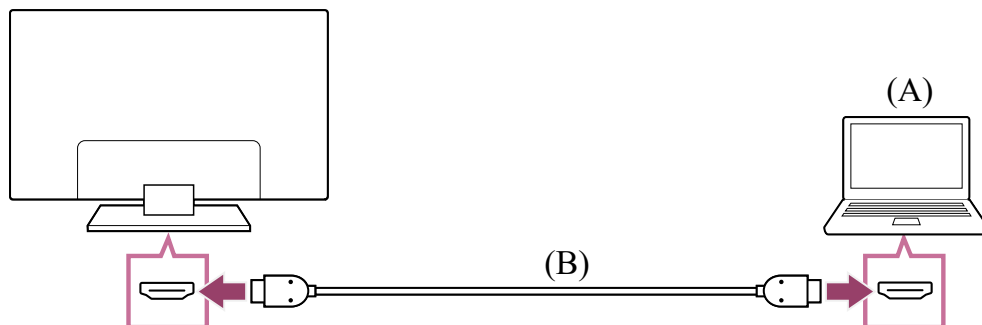

(A) Computer

(B) HDMI-kabel (niet bijgeleverd)*

* Gebruik een geautoriseerde Premium high speed HDMI™-kabel(s) met het HDMI-logo. We raden een geautoriseerde Ultra High Speed HDMI™-kabel aan wanneer u een computer aansluit die 4K 120 Hz ondersteunt.

Inhoud bekijken die opgeslagen is op een computer

Druk na aansluiting van de computer op de  (ingang selecteren)-knop en selecteer vervolgens de ingang waarop de computer is aangesloten.

De ondersteunde bestandsformaten controleren

- [Ondersteunde bestanden en bestandsindelingen](#)

Opmerking

- Voor een optimale beeldkwaliteit is het aan te raden de computer zo in te stellen dat het videosignaal wordt uitgestuurd met een van de timings die beschreven staan in "Specificaties voor het videosignaal van een computer".
- Afhankelijk van de verbindingstatus is het beeld mogelijk wazig of uitgesmeerd. Wijzig in dat geval de instellingen van de computer en selecteer vervolgens een ander ingangssignaal in de lijst "Specificaties voor het videosignaal van een computer".

Hint

- Raadpleeg voor ondersteunde pc-ingangssignalen de [Ondersteuningssite](#).

[59] Computers, camera's en camcorders | Computers, camera's en camcorders

Een camera of camcorder aansluiten en opgeslagen inhoud bekijken

Een camera of camcorder aansluiten

Sluit uw digitale fotocamera of camcorder van Sony aan met behulp van een HDMI-kabel. Gebruik een kabel met een HDMI-miniaansluiting voor de zijde van de digitale fotocamera/camcorder en een standaard-HDMI-aansluiting voor de zijde van het tv-toestel.

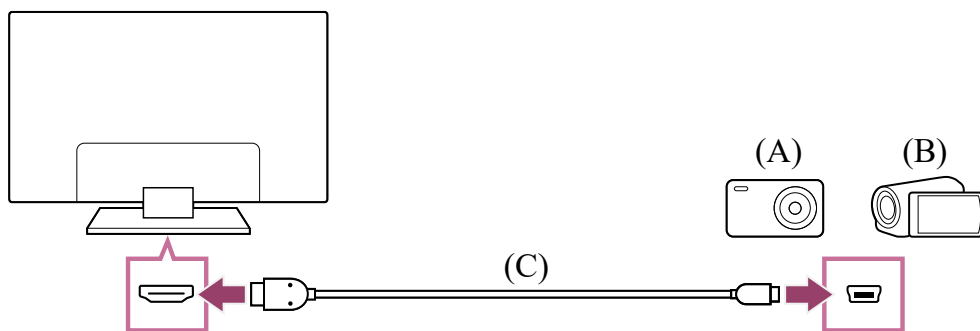

(A) Digitale fotocamera

(B) Camcorder

(C) HDMI-kabel (niet bijgeleverd)*

* Gebruik een geautoriseerde Premium high speed HDMI™-kabel(s) met het HDMI-logo.

Inhoud bekijken die opgeslagen is op een digitale fotocamera/camcorder

- 1 Nadat u de digitale fotocamera/camcorder hebt aangesloten, schakelt u deze in.
- 2 Druk herhaaldelijk op de  (ingang selecteren)-knop om de aangesloten digitale fotocamera/camcorder te selecteren.
- 3 Start de weergave op de aangesloten digitale fotocamera/camcorder.

De ondersteunde bestandsformaten controleren

- [Ondersteunde bestanden en bestandsindelingen](#)

Hint

- Als u een apparaat aansluit dat compatibel is met BRAVIA Sync, kunt u het gewoon bedienen met de afstandsbediening van het tv-toestel. Zorg ervoor dat het apparaat compatibel is met BRAVIA Sync. Sommige apparaten zijn mogelijk niet compatibel met BRAVIA Sync, ook al zijn ze uitgerust met een HDMI-aansluiting.

Verwante onderwerpen

- [BRAVIA Sync-compatibele apparaten](#)

[60] Het tv-toestel gebruiken met andere apparaten

Audiosysteem (zoals een AV-ontvanger of soundbar)

[Geluid van een audiosysteem weergeven](#)

[Een audiosysteem aansluiten](#)

[Een audiosysteem aanpassen](#)

[Het tv-toestel gebruiken als middenluidspreker](#)

[Audio-indelingen](#)

[Instellingen van het audiosysteem openen](#)

[61] Audiosysteem (zoals een AV-ontvanger of soundbar) | Audiosysteem (zoals een AV-ontvanger of soundbar)

Geluid van een audiosysteem weergeven

U kunt audiosystemen zoals een AV-ontvanger of een soundbar aansluiten op het tv-toestel. Selecteer hieronder een verbindingmethode volgens de specificaties van het audiosysteem dat u wilt aansluiten.

- Aansluiten met een HDMI-kabel (lees hieronder "Aansluiten met een HDMI-kabel" voor meer informatie)
- Aansluiten met een digitale optische kabel

Raadpleeg de pagina [Een audiosysteem aansluiten](#) voor de verschillende manieren van aansluiten.

Opmerking

- Raadpleeg de gebruiksaanwijzing van het apparaat dat u wilt aansluiten.

Aansluiten met een HDMI-kabel

Dit tv-toestel ondersteunt Audio Return Channel (ARC) of Enhanced Audio Return Channel (eARC). U kunt een HDMI-kabel gebruiken om geluid weer te geven van een audiosysteem dat ARC en eARC ondersteunt.

Op tv-toestellen die eARC ondersteunen kunt u het geluidssignaal van de op het tv-toestel aangesloten externe apparaten doorgeven naar audiosystemen met eARC-ondersteuning via de HDMI-ingang met het label "eARC/ARC".

Raadpleeg de pagina [Een audiosysteem aansluiten](#) voor de verschillende manieren van aansluiten.

Opmerking

- Waar de HDMI-ingang met eARC/ARC-ondersteuning zich bevindt, verschilt per model. Raadpleeg de meegeleverde Installatiehandleiding.

Verwante onderwerpen

- [Audio-indelingen](#)

[62] Audiosysteem (zoals een AV-ontvanger of soundbar) | Audiosysteem (zoals een AV-ontvanger of soundbar)

Een audiosysteem aansluiten

Raadpleeg de onderstaande afbeeldingen om een audiosysteem aan te sluiten, zoals een AV-ontvanger of een soundbar.

Opmerking

- De beschikbare ingangen zijn afhankelijk van uw model/regio/land.

Soundbar aansluiten

We adviseren de HDMI-ingang (eARC of ARC) van het tv-toestel aan te sluiten op de HDMI-uitgang (eARC of ARC) van de soundbar met een HDMI-kabel.

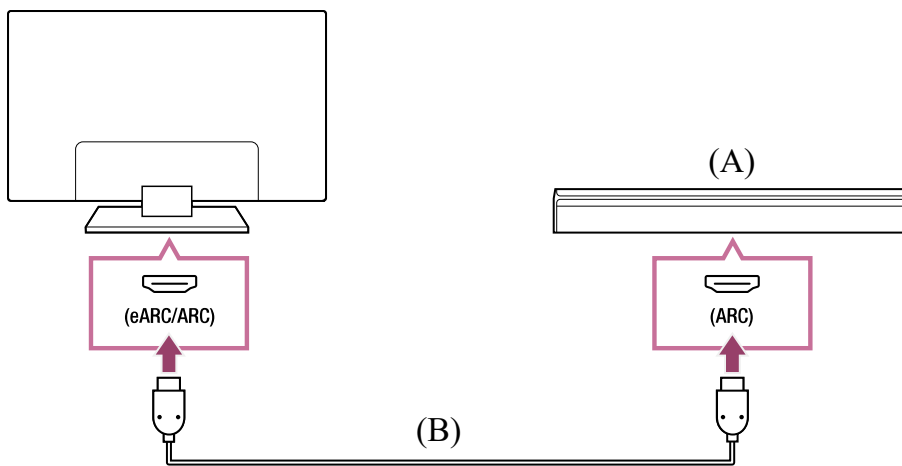

(A) Soundbar

(B) HDMI-kabel (niet bijgeleverd)*

* Wij raden een geautoriseerde Premium high speed HDMI™-kabel(s) aan.

Als u een soundbar wilt aansluiten via HDMI, raadpleegt u "HDMI-aansluiting".

Als u een tv-toestel aansluit op een soundbar via HDMI, kunt u de onderstaande functies gebruiken.

- De stroomvoorziening van de soundbar en het tv-toestel koppelen
- De instellingen van de soundbar weergeven en configureren op het tv-toestel

Opmerking

- De beschikbare functies zijn afhankelijk van de soundbar.
- "eARC" of "ARC" wordt mogelijk niet aangegeven op de HDMI-aansluiting, afhankelijk van de soundbar. Raadpleeg voor meer informatie over de aansluiting de handleiding van de soundbar.

Hint

Naast de HDMI-ingang kunnen er drie puntjes voelbaar zijn, afhankelijk van uw model. Deze kunnen u de weg wijzen tijdens de installatie.

Audioversterker aansluiten

We adviseren de HDMI-ingang (eARC of ARC) van het tv-toestel aan te sluiten op de HDMI-uitgang (eARC of ARC) van de soundbar via HDMI. U kunt ook aansluiten met een digitale optische kabel, afhankelijk van uw audiosysteem.

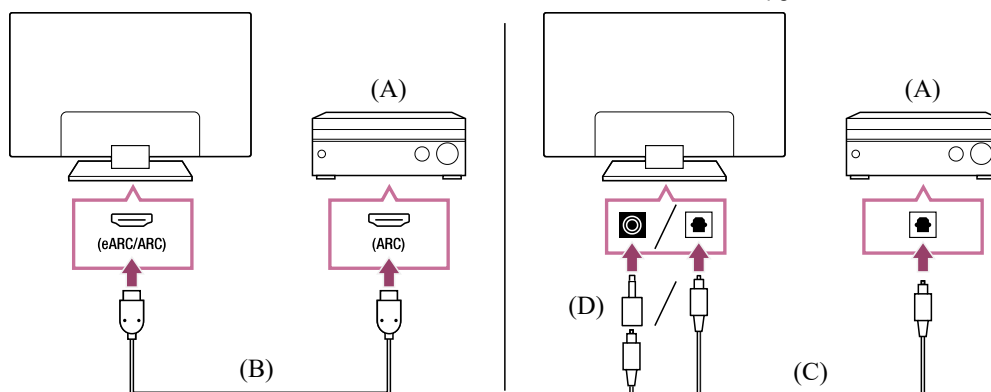

(A) Audioversterker

(B) HDMI-kabel (niet bijgeleverd)*

(C) Digitale optische kabel (niet bijgeleverd)

(D) Adapteraansluiting digitale audio (alleen meegeleverd met compatibele modellen)

* Wij raden een geautoriseerde Premium high speed HDMI™-kabel(s) aan.

Als u een audioversterker wilt aansluiten via HDMI, raadpleegt u "HDMI-aansluiting". Als u een audioversterker wilt aansluiten met een digitale optische kabel, raadpleegt u "Aansluiting via een digitale optische kabel".

Opmerking

- Bewaar kleine accessoires ALTIJD buiten het bereik van kinderen om inslikken te voorkomen.

HDMI-aansluiting (eARC ondersteund)

- 1 **Sluit het externe apparaat met een HDMI-kabel aan op het tv-toestel. Sluit het tv-toestel en audiosysteem met een andere HDMI-kabel op elkaar aan.**

Sluit het audiosysteem aan op de HDMI-ingang van het tv-toestel met het label "ARC" of "eARC/ARC".

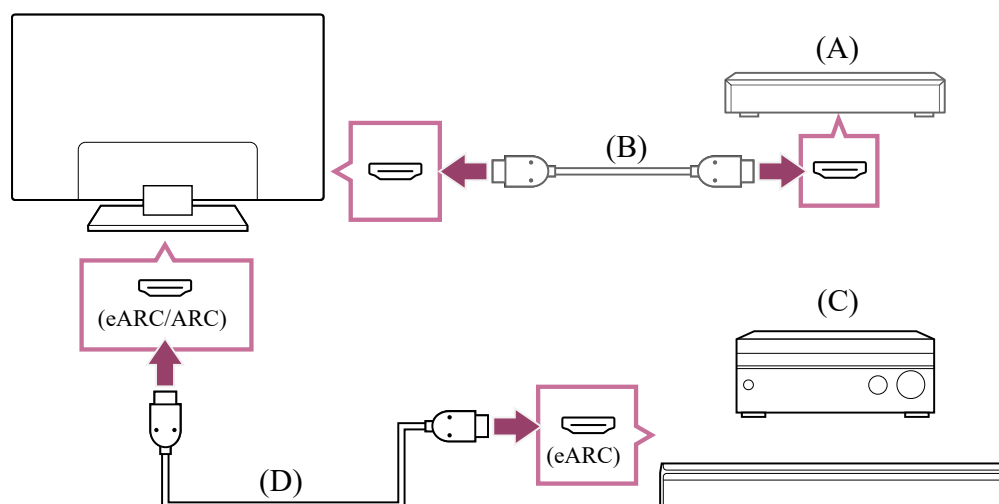

(A) Extern apparaat (zoals een Blu-ray- of dvd-recorder)

- (B) HDMI-kabel (niet bijgeleverd)
- (C) AV-ontvanger of soundbar
- (D) HDMI-kabel met Ethernet (niet meegeleverd)*

* Wij raden (een) geautoriseerde Premium high speed HDMI™-kabel(s) met HDMI-logo aan.

- 2 **Druk op de  (Snelle instellingen)-knop op de afstandsbediening en selecteer vervolgens [Instellingen] — [Weergave en geluid] — [Audio-uitgang] — [Instellingen voor audiosysteem] — [eARC-instelling] — [Auto].**
- 3 **Selecteer [Audio-uitgang] — [Speakers] — [Audiosysteem].**
- 4 **Schakel de eARC-functie in op het audiosysteem.**
Raadpleeg de gebruiksaanwijzing van het apparaat.
- 5 **Een audiosysteem aanpassen**

Opmerking

- U kunt [eARC-instelling] niet selecteren als de voorleesfunctie voor tekst op het scherm is ingeschakeld in de toegangsfuncties van het tv-toestel.
- Als audio wordt weergegeven van een apparaat met eARC-ondersteuning terwijl u kijkt naar beeld dat binnenkomt via een HDMI-ingang, werkt het tv-toestel als volgt:
 - systeemgeluiden en audioreacties worden niet weergegeven;
 - de spraakherkenning via de ingebouwde microfoon kan verslechteren (alleen voor tv-toestellen met ingebouwde microfoon).

Hint

Naast de HDMI-ingang kunnen er drie puntjes voelbaar zijn, afhankelijk van uw model. Deze kunnen u de weg wijzen tijdens de installatie.

HDMI-aansluiting (ARC ondersteund)

- 1 **Sluit het tv-toestel en audiosysteem met een HDMI-kabel op elkaar aan.**
Sluit aan op de HDMI-ingang van het tv-toestel met het label "ARC" of "eARC/ARC".

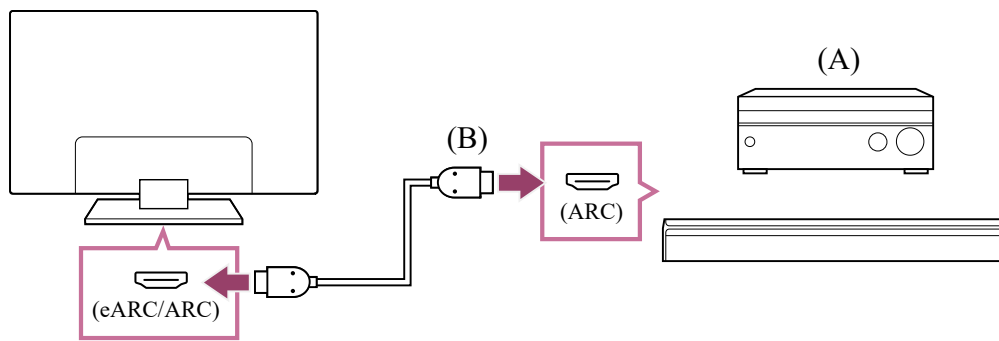

(A) AV-ontvanger of soundbar

(B) HDMI-kabel (niet bijgeleverd)*

* Wij raden (een) geautoriseerde Premium high speed HDMI™-kabel(s) met HDMI-logo aan.

2 Een audiosysteem aanpassen

Opmerking

- Bij ARC-verbindingen kan de spraakherkenning verslechteren (alleen voor tv-toestellen met ingebouwde microfoon).

Hint

Naast de HDMI-ingang kunnen er drie puntjes voelbaar zijn, afhankelijk van uw model. Deze kunnen u de weg wijzen tijdens de installatie.

Aansluiting via een digitale optische kabel

- 1 **Sluit het tv-toestel en audiosysteem met een digitale optische kabel op elkaar aan.**

Sluit aan op de digitale optische ingang van het audiosysteem.

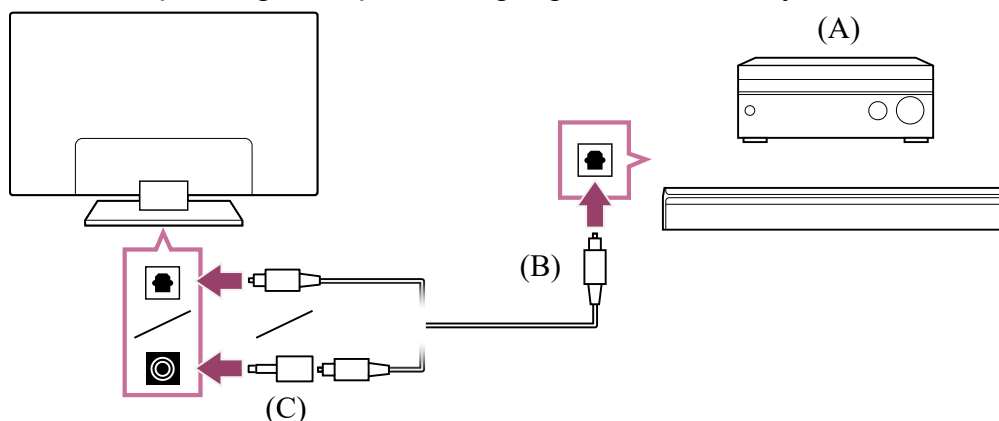

(A) AV-ontvanger of soundbar

(B) Optische audiokabel (niet bijgeleverd)

(C) Adapteraansluiting digitale audio (alleen meegeleverd met compatibele modellen)

- 2 Als u [Optische digitale audio-uitgang] wilt inschakelen, drukt u op de  (Snelle instellingen)-knop op de afstandsbediening en selecteert u vervolgens [Instellingen] — [Weergave en geluid] — [Audio-uitgang] — [Instellingen voor Optische digitale audio-uitgang] — [Optische digitale audio-uitgang].

3 Een audiosysteem aanpassen

Hint

HDMI-aansluiting met een audiosysteem als middelpunt (eARC ondersteund)

Het is als volgt mogelijk om apparaten aan te sluiten op uw audiosysteem als middelpunt.

Voor tv-instellingen raadpleegt u HDMI-aansluiting (eARC ondersteund). Voor de instellingen van het audiosysteem raadpleegt u de handleiding van dat apparaat.

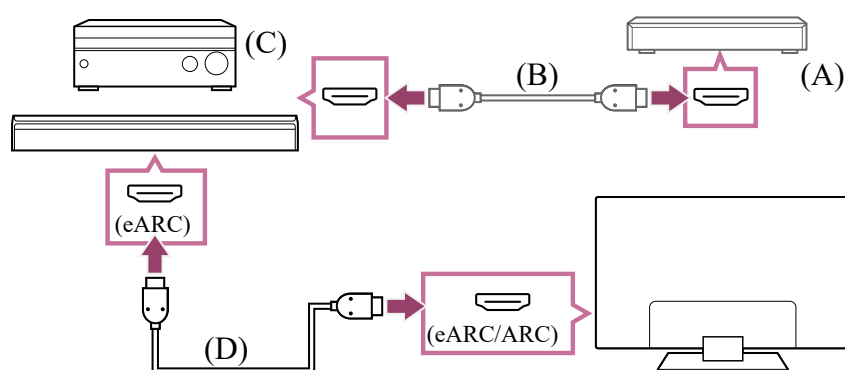

(A) Extern apparaat (zoals een Blu-ray- of dvd-recorder)

(B) HDMI-kabel (niet bijgeleverd)

(C) AV-ontvanger of soundbar

(D) HDMI-kabel met Ethernet (niet meegeleverd)*

* Wij raden (een) geautoriseerde Premium high speed HDMI™-kabel(s) met HDMI-logo aan.

Opmerking

- Bewaar kleine accessoires ALTIJD buiten het bereik van kinderen om inslikken te voorkomen.

[63] Audiosysteem (zoals een AV-ontvanger of soundbar) | Audiosysteem (zoals een AV-ontvanger of soundbar)

Een audiosysteem aanpassen

Nadat u een audiosysteem op het tv-toestel hebt aangesloten, regelt u het geluid van het tv-toestel bij vanaf het audiosysteem.

Een audiosysteem bijregelen dat is aangesloten met een HDMI-kabel of digitale optische kabel

- 1 Na aansluiting van het tv-toestel op uw audiosysteem drukt u op de  (Snelle instellingen)-knop op de afstandsbediening en selecteert u vervolgens [Instellingen] — [Weergave en geluid] — [Audio-uitgang] — [Speakers] — [Audiosysteem].**
- 2 Schakel het aangesloten audiosysteem in en pas vervolgens het volume aan.** Als u via HDMI een apparaat aansluit dat compatibel is met BRAVIA Sync, kunt u het gewoon bedienen met de afstandsbediening van het tv-toestel.

Opmerking

- U moet de instellingen bij [Digitale audio-uitgang] van het tv-toestel configureren op basis van uw audiosysteem. Druk op de  (Snelle instellingen)-knop op de afstandsbediening en selecteer [Instellingen] — [Weergave en geluid] — [Audio-uitgang] — [Instellingen voor audiosysteem] (met HDMI-kabel aangesloten) of [Instellingen voor Optische digitale audio-uitgang] (met optische digitale kabel aangesloten) — [Digitale audio-uitgang].

[PCM]

Stel deze optie in als Dolby Digital of DTS niet wordt ondersteund door uw audiosysteem.

- De [Digitale audio-uitgang]-instellingen worden uitgeschakeld wanneer u audiosignalen gebruikt die worden doorgegeven via de HDMI-ingang en wanneer u eARC gebruikt.

Hint

- Als een bepaald audiosysteem is aangesloten met een HDMI-kabel, kunt u de timing van het beeld en geluid aanpassen.

– De instelling voor de AV-synchronisatie aanpassen

Verwante onderwerpen

- [BRAVIA Sync-compatibele apparaten](#)
- [Een audiosysteem aansluiten](#)

[64] Audiosysteem (zoals een AV-ontvanger of soundbar) | Audiosysteem (zoals een AV-ontvanger of soundbar)

Het tv-toestel gebruiken als middenluidspreker

U kunt het tv-toestel als middenluidspreker gebruiken door een apparaat zoals een soundbar met een S-CENTER OUT-uitgang aan te sluiten op de S-CENTER SPEAKER IN-ingang van het tv-toestel. Gesprekken worden dan natuurlijker weergegeven, aangezien ze meer uit het scherm lijken te komen.

Hint

- Raadpleeg het volgende voor audiosystemen met Acoustic Center Sync-ondersteuning en een S-CENTER OUT-uitgang.
https://www.sony.net/hav_faq
- Modellen met een CENTER SPEAKER IN-ingang kunnen ook worden gebruikt als middenluidspreker door een audiosysteem aan te sluiten met een luidsprekerkabel.

- 1 Sluit het tv-toestel en het audiosysteem met Acoustic Center Sync-ondersteuning aan met de Kabel voor modus TV-middenspeaker die met het ondersteunde apparaat is meegeleverd.**

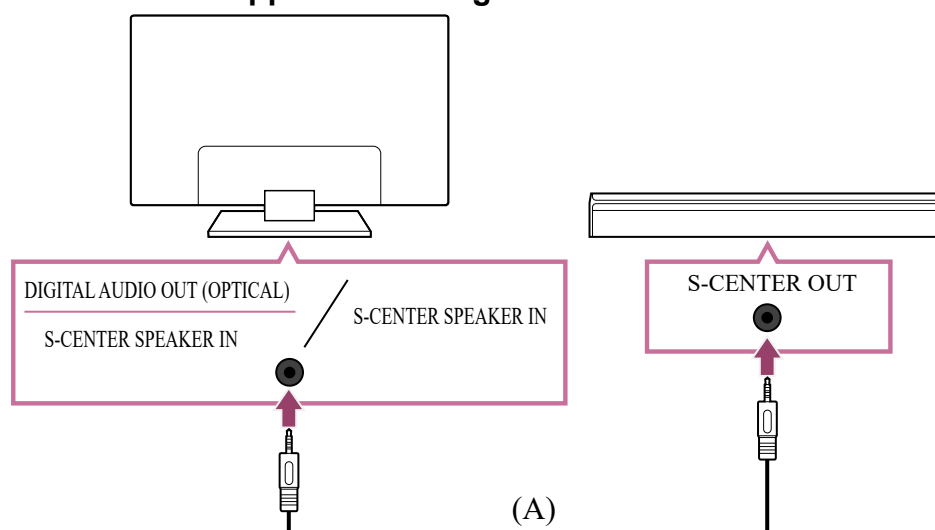

(A) Kabel voor modus TV-middenspeaker (meegeleverd met apparaten zoals soundbars met een S-CENTER OUT-uitgang)

Opmerking

- Ook wanneer u een audiosysteem met een S-CENTER OUT-uitgang aansluit, moet deze net als een gewone soundbar met een HDMI-kabel op het tv-toestel worden aangesloten.
- Raadpleeg ook de gebruiksaanwijzing van het audiosysteem met een S-CENTER OUT-uitgang.
- S-CENTER SPEAKER IN en DIGITAL AUDIO OUT (OPTICAL) gebruiken dezelfde aansluiting. Wanneer u S-CENTER SPEAKER IN gebruikt, is de optische audio-uitgang niet beschikbaar.

- 2 Druk op de  (Snelle instellingen)-knop op de afstandsbediening en selecteer vervolgens [Instellingen] — [Weergave en geluid] — [Audio-uitgang] — [Speakers] — [Audiosysteem].

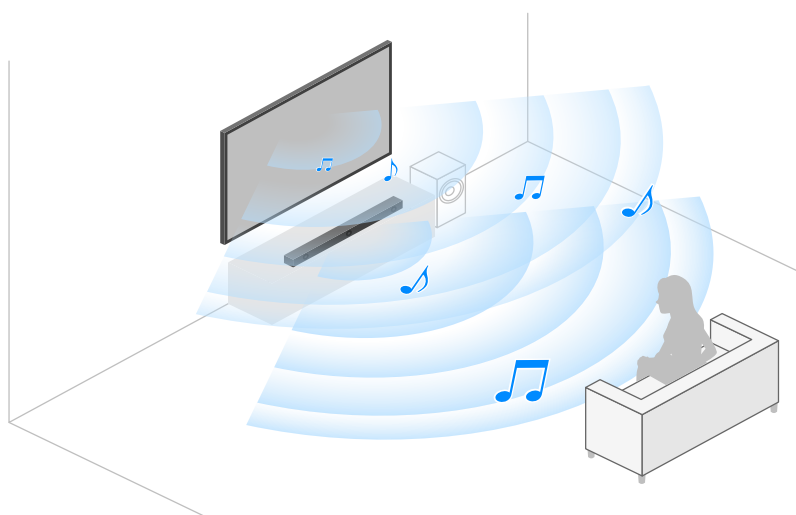

Opmerking

- Als het tv-toestel geen geluid produceert voor een middenluidspreker, schakelt u [Instellingen] — [Weergave en geluid] — [Audio-uitgang] — [Instellingen voor audiosysteem] — [Acoustic Center Sync] in.

Een AV-ontvanger aansluiten met een luidsprekerkabel (alleen modellen met een CENTER SPEAKER IN-ingang)

Sluit het tv-toestel en de AV-ontvanger met een luidsprekerkabel op elkaar aan.

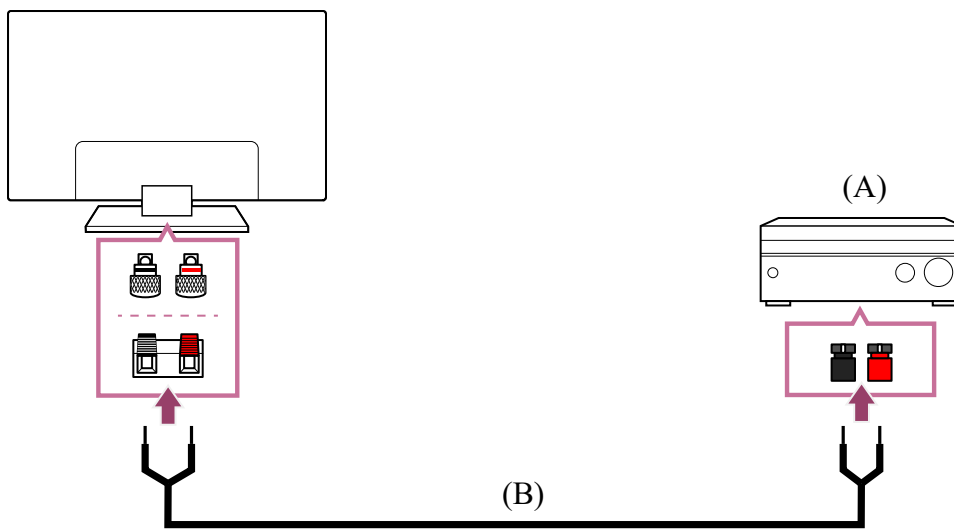

(A) AV-ontvanger

(B) Luidsprekerkabel (niet bijgeleverd)

Gebruik een luidsprekerkabel (niet bijgeleverd) om de AV-ontvanger aan te sluiten op de CENTER SPEAKER IN-aansluiting van het tv-toestel.

Zorg er tijdens het aansluiten voor dat u de uiteinden van de luidsprekerkabel stevig samendraait en goed inbrengt in de juiste aansluitingen op het tv-toestel en de AV-ontvanger.

De CENTER SPEAKER IN-aansluiting verschilt per model. Raadpleeg de onderstaande figuren bij het aansluiten van de luidsprekerkabel.

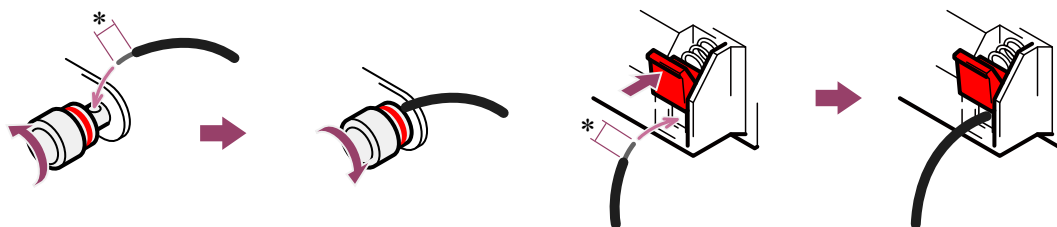

*Verwijder van beide uiteinden van de luidsprekerkabel ongeveer 10 mm isolatie.

Opmerking

- U mag niet te veel isolatie van de luidsprekerkabel verwijderen om te voorkomen dat de draden van de luidsprekerkabel elkaar raken.
- Sluit de luidsprekerkabel correct aan, zodat de polariteiten (+/-) tussen het tv-toestel en de AV-ontvanger overeenkomen.

Verwante onderwerpen

- [Een audiosysteem aansluiten](#)

[65] Audiosysteem (zoals een AV-ontvanger of soundbar) | Audiosysteem (zoals een AV-ontvanger of soundbar)

Audio-indelingen

HDMI IN 1/2/3/4

In eARC (Enhanced Audio Return Channel)-modus

- 7.1-kanaals lineaire PCM: 32/44,1/48/88,2/96/176,4/192 kHz
- Dolby Audio
- Dolby Atmos
- DTS
- DTS Express
- DTS-HD Master Audio
- DTS-HD High Resolution Audio
- DTS:X

Behalve eARC-modus

- 7.1-kanaals lineaire PCM: 32/44,1/48/88,2/96/176,4/192 kHz
- Dolby Audio
- Dolby Atmos
- DTS
- DTS Express
- DTS-HD Master Audio
- DTS-HD High Resolution Audio
- DTS:X

eARC/ARC (Enhanced Audio Return Channel/Audio Return Channel) (alleen HDMI IN 3)

In eARC-modus

- 7.1-kanaals lineaire PCM: 32/44,1/48/88,2/96/176,4/192 kHz
- Dolby Audio
- Dolby Atmos
- DTS
- DTS-HD Master Audio
- DTS-HD High Resolution Audio
- DTS:X

In ARC-modus

- Tweekanaals lineaire PCM: 48 kHz 16-bits
- Dolby Audio
- Dolby Atmos
- DTS

Verwante onderwerpen

- [Een audiosysteem aansluiten](#)

[66] Audiosysteem (zoals een AV-ontvanger of soundbar) | Audiosysteem (zoals een AV-ontvanger of soundbar)

Instellingen van het audiosysteem openen

Via de Snelle instellingen van het tv-toestel krijgt u snel toegang tot de instellingen van het audiosysteem (zoals een AV-versterker of soundbar), bijvoorbeeld voor de geluidskwaliteit.

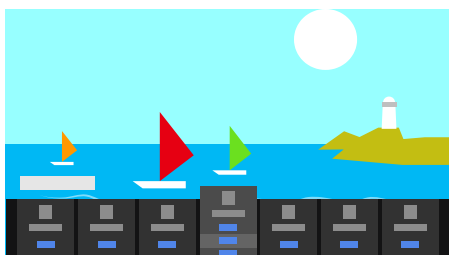

- 1 Sluit het audiosysteem aan op de HDMI (eARC/ARC)-aansluiting.**
- 2 Druk op de  (Snelle instellingen)-knop op de afstandsbediening en selecteer een instelling voor het audiosysteem.**

Voor meer informatie over de instellingen van het audiosysteem raadpleegt u de handleiding van dat systeem.

Opmerking

- De instellingen van het audiosysteem worden alleen weergegeven op ondersteunde modellen.

Raadpleeg de ondersteuningssite voor meer informatie over ondersteunde modellen.

https://www.sony.net/hav_faq

- Welke instellingen worden weergegeven, hangt af van het model audiosysteem.

Hint

- Voor instellingen die niet standaard worden weergegeven, selecteert u zelf instellingen om toe te voegen uit **+** (Wijzigen).

Verwante onderwerpen

- [Een audiosysteem aansluiten](#)

[67] Het tv-toestel gebruiken met andere apparaten

Spelconsoles

Aansluiten

Sluit een spelconsole die HDMI ondersteunt met een HDMI-kabel aan op uw tv-toestel. Als u tegelijkertijd een audioversterker of soundbar wilt aansluiten, raadpleegt u HDMI-aansluiting (eARC ondersteund) in [Een audiosysteem aansluiten](#).

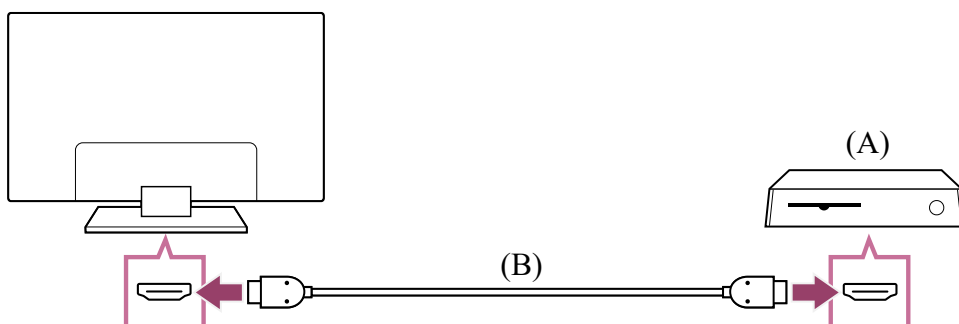

(A) Spelconsole

(B) HDMI-kabel (apart verkrijgbaar)

Hint

- Een Premium high speed HDMI™-kabel(s) is goed voor algemeen gebruik, maar als u een spelconsole aansluit die 4K 120 Hz ondersteunt, gebruik dan de HDMI-kabel die met de spelconsole is meegeleverd of een Ultra High Speed HDMI™-kabel.
- Het type en de positie van de HDMI-aansluiting verschilt per tv-toestel. Raadpleeg de documentatie die met het tv-toestel is meegeleverd.

De instellingen van de HDMI-ingang wijzigen

Na het aansluiten stelt u de gebruikte HDMI-ingang in.

Om de prestaties van uw tv-toestel en spelconsole te maximaliseren, stelt u het [Indeling

HDMI-sigitaal/VRR] in.

Automatische instellingen

- 1 **Sluit de ingeschakelde spelconsole met een HDMI-kabel aan op het tv-toestel.**

Stel verder in aan de hand van de instructies op het scherm.

Handmatige instellingen

- 1 **Druk op de  (Snelle instellingen)-knop op de afstandsbediening en selecteer achtereenvolgens de volgende instellingen.**

[Instellingen] — [Zenders & Ingangen] — [Externe ingangen] — [Indeling HDMI-sigitaal/VRR]

Selecteer het beste signaaltype voor uw spelconsole.

Hint

- Als u een spelconsole aansluit die weergave van video in 4K 120 Hz ondersteunt, stelt u deze optie in op [Verbeterde indeling (Geavanceerd)].
- Als u een spelconsole aansluit die VRR ondersteunt, schakelt u [VRR (variabele vernieuwingsfrequentie)] in.

Opmerking

- Wanneer u een spelconsole aansluit die weergave van video in 4K 120 Hz en VRR ondersteunt, bekijkt u het label van de HDMI-ingangen op het tv-toestel en gebruikt u de HDMI-ingang met het label 4K 120 Hz, of gebruikt u de HDMI-ingang waarbij [VRR (variabele vernieuwingsfrequentie)] wordt weergegeven bij [Indeling HDMI-sigitaal].

Welk type [Indeling HDMI-sigitaal] beschikbaar is, hangt af van het model. De ondersteuning van HDMI-indelingen kan ook afhankelijk zijn van uw model/regio/land.

- Als [VRR (variabele vernieuwingsfrequentie)] is ingeschakeld, kunnen lichte schommelingen in de helderheid (knipperend beeld) te zien zijn op het scherm van het tv-toestel, afhankelijk van de frequentie van de inhoud die wordt weergegeven vanaf de aangesloten spelconsole.

Verwante onderwerpen

- [Aansluiting](#)

- [Gamemenu](#)

[68] Het tv-toestel gebruiken met andere apparaten

3D-surround ervaren met een nekspeaker of hoofdtelefoon

U kunt een nekspeaker of Sony-hoofdtelefoon gebruiken en daarmee 3D-surround (ruimtelijk geluid) ervaren.

Raadpleeg voor meer informatie de volgende URL.

<https://www.sony.net/bravia-xr-3ds2>

[69] Het tv-toestel gebruiken met andere apparaten

Bluetooth-apparaten

[Een Bluetooth-apparaat aansluiten](#)

[Ondersteunde Bluetooth-profielen](#)

[70] Bluetooth-apparaten | Bluetooth-apparaten

Een Bluetooth-apparaat aansluiten

Het tv-toestel koppelen met een Bluetooth-apparaat

- 1 Schakel het Bluetooth-apparaat in en activeer de koppelingsstand.**
Raadpleeg de gebruiksaanwijzing van het Bluetooth-apparaat voor meer informatie over het activeren van de koppelingsstand.
- 2 Druk op de  (Snelle instellingen)-knop op de afstandsbediening en selecteer vervolgens [Instellingen] — [Afstandsbedieningen en accessoires] — [Accessoire koppelen] om de koppelingsstand van het tv-toestel te activeren.**
De beschikbare Bluetooth-apparaten worden weergegeven.
- 3 Selecteer het gewenste apparaat en volg de instructies op het scherm.**
Als u wordt gevraagd om een wachtwoord in te voeren, raadpleegt u de

gebruiksaanwijzing van het apparaat.

Als de koppeling voltooid is, maakt het apparaat verbinding met het tv-toestel.

Hint

- U kunt een koppeling tot stand brengen met sommige modellen hoofdtelefoon van Sony en daarmee realistisch 3D-surround-geluid ervaren. Raadpleeg voor meer informatie de volgende URL.
<https://www.sony.net/bravia-xr-3ds2>
- Als u tegelijkertijd geluid wilt hebben uit de tv-luidsprekers en uit uw Bluetooth-hoofdtelefoon of -luidsprekers, druk dan op de  (Snelle instellingen)-knop op de afstandsbediening en selecteer [Audio-uitgang] (met gekoppelde Bluetooth-hoofdtelefoon of -luidsprekers). Stel daarna de volgende functies in met de items die worden weergegeven.
 - Bij [Speakers] selecteert u [TV-speaker].
 - Bij [Bluetooth-apparaat] selecteert u het gekoppelde Bluetooth-apparaat waarop u geluid wilt horen.

Verbinding maken met een gekoppeld Bluetooth-apparaat

- 1 Druk op de  (Snelle instellingen)-knop op de afstandsbediening en selecteer vervolgens [Instellingen] — [Afstandsbedieningen en accessoires].
- 2 Selecteer een apparaat dat wel gekoppeld is maar waarmee er geen verbinding is.
- 3 Selecteer [Verbinding maken].

Opmerking

- Wanneer een soundbar en het tv-toestel verbinding hebben via Bluetooth, moet u het externe apparaat zoals een Blu-ray- of dvd-recorder aansluiten op het tv-toestel.

Verwante onderwerpen

- [Ondersteunde Bluetooth-profielen](#)

Ondersteunde Bluetooth-profielen

Het tv-toestel ondersteunt de volgende profielen:

- HID (Human Interface Device Profile)
- HOGP (HID over GATT Profile)
- A2DP (Advanced Audio Distribution Profile)
- AVRCP (Audio/Video Remote Control Profile)
- SPP (Serial Port Profile)

Verwante onderwerpen

- [Een Bluetooth-apparaat aansluiten](#)

[72] Het tv-toestel gebruiken met andere apparaten

De instelling voor de AV-synchronisatie aanpassen

Bij een verbinding met een Bluetooth-geluidsapparaat kan er een vertraging optreden tussen het beeld en geluid als gevolg van de eigenschappen van Bluetooth. U kunt de vertraging tussen het beeld en geluid bijregelen met de instelling A/V-synchronisatie.

- 1 Druk op de  (Snelle instellingen)-knop op de afstandsbediening en selecteer vervolgens [Instellingen] — [Weergave en geluid] — [Audio-uitgang] — [Apparaatinstellingen voor Bluetooth] — [A/V-synchronisatie] — de gewenste optie.**

Als het geluidsapparaat is aangesloten met een HDMI-kabel, kan er vertraging in het geluid optreden als gevolg van de eigenschappen van het geluidsapparaat. In dat geval kunt u de timing van beeld en geluid aanpassen met de instelling A/V-synchronisatie.

- 1 Druk op de  (Snelle instellingen)-knop op de afstandsbediening en selecteer achtereenvolgens de volgende instellingen.**
[Instellingen] — [Weergave en geluid] — [Audio-uitgang] — [Instellingen voor audiosysteem] — [A/V-synchronisatie] — de gewenste instelling

Opmerking

- Afhankelijk van het verbonden Bluetooth-geluidsapparaat of aangesloten HDMI-apparaat lopen beeld en geluid mogelijk ook niet gelijk wanneer [A/V-synchronisatie] is ingesteld op [Aan] of [Auto].

- Zelfs met [A/V-synchronisatie] ingesteld op [Auto] is het niet mogelijk om de timing van beeld en geluid aan te passen wanneer [Inhoudstype] is ingesteld op het volgende. De instelling [A/V-synchronisatie] staat vast ingesteld op [Uit] en kan niet worden gewijzigd.
 - [Spel]
 - [PC]
- Zelfs met [A/V-synchronisatie] ingesteld op [Auto] wordt de timing van beeld en geluid niet aangepast wanneer [Inhoudstype] is ingesteld op [Video/afbeeldingen] — [Beeldmodus] — [Foto].

[73] Het tv-toestel gebruiken met andere apparaten

BRAVIA Sync-compatibele apparaten

[BRAVIA Sync-overzicht](#)

[Functies gebruiken die beschikbaar zijn voor apparaten met BRAVIA Sync-ondersteuning](#)

[BRAVIA Sync-instellingen aanpassen](#)

[74] BRAVIA Sync-compatibele apparaten | BRAVIA Sync-compatibele apparaten

BRAVIA Sync-overzicht

Als een apparaat (bv. Blu-ray-speler, AV-ontvanger) dat compatibel is met BRAVIA Sync via een HDMI-kabel aangesloten is, kunt u het apparaat bedienen met de afstandsbediening van dit tv-toestel.

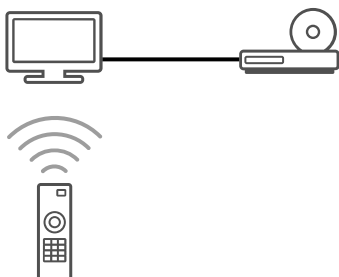

Verwante onderwerpen

- [Functies gebruiken die beschikbaar zijn voor apparaten met BRAVIA Sync-ondersteuning](#)
- [BRAVIA Sync-instellingen aanpassen](#)

[75] BRAVIA Sync-compatibele apparaten | BRAVIA Sync-compatibele apparaten



Functies gebruiken die beschikbaar zijn voor apparaten met BRAVIA Sync-ondersteuning

Als u met BRAVIA Sync compatibele apparaten wilt bedienen via het tv-toestel, gebruikt u de  (ingang selecteren)-knop op de afstandsbediening om het apparaat te selecteren dat u wilt bedienen.

Blu-ray-/dvd-speler

- Schakelt automatisch het tv-toestel in en schakelt de ingang over naar de Blu-ray-/dvd-speler als de Blu-ray-/dvd-speler begint te spelen.
- Schakelt automatisch de aangesloten Blu-ray-/dvd-speler uit als u het tv-toestel uitschakelt.
- Maakt handelingen zoals menubediening en weergave mogelijk met de knoppen ▲ (omhoog) / ▼ (omlaag) / ◀ (links) / ▶ (rechts) op de afstandsbediening van het tv-toestel.

AV-ontvanger

- Schakelt automatisch de aangesloten AV-ontvanger in en schakelt de geluidsuitvoer over van de tv-luidspreker naar het audiosysteem wanneer u het tv-toestel inschakelt. Deze functie is alleen beschikbaar als u de AV-ontvanger reeds voordien hebt gebruikt voor het uitvoeren van het tv-geluid.
- Schakelt de geluidsuitvoer automatisch over naar de AV-ontvanger door de AV-ontvanger in te schakelen wanneer het tv-toestel wordt ingeschakeld.
- Schakelt automatisch de aangesloten AV-ontvanger uit als u het tv-toestel uitschakelt.
- Past het volume ( (Volume)-knoppen (+/-)) aan en dempt het geluid (knop  (Dempen)) van de aangesloten AV-ontvanger via de afstandsbediening van het tv-toestel.

Videocamera

- Schakelt automatisch het tv-toestel in en schakelt de ingang over naar de aangesloten videocamera als de camera ingeschakeld wordt.
- Schakelt automatisch de aangesloten videocamera uit als u het tv-toestel uitschakelt.
- Maakt handelingen zoals menubediening en weergave mogelijk met de knoppen ▲ (omhoog) / ▼ (omlaag) / ◀ (links) / ▶ (rechts) op de afstandsbediening van het tv-toestel.

Verwante onderwerpen

- [BRAVIA Sync-overzicht](#)
- [BRAVIA Sync-instellingen aanpassen](#)

[76] BRAVIA Sync-compatibele apparaten | BRAVIA Sync-compatibele apparaten

BRAVIA Sync-instellingen aanpassen

Wanneer BRAVIA Sync is ingesteld, kunt u een aangesloten apparaat uitschakelen met het tv-toestel of instellen dat een met een HDMI-kabel aangesloten apparaat moet worden bediend met de afstandsbediening van het tv-toestel.

- 1 Schakel het aangesloten apparaat in.**
- 2 Als u [BRAVIA Sync-beheer] wilt inschakelen, drukt u op de  (Snelle instellingen)-knop op de afstandsbediening en selecteert u vervolgens [Instellingen] — [Zenders & Ingangen] — [Externe ingangen] — [BRAVIA Sync-instellingen] — [BRAVIA Sync-beheer].**

- 3 Schakel BRAVIA Sync in op het aangesloten apparaat.**

Wanneer een specifiek Sony-apparaat dat compatibel is met BRAVIA Sync wordt aangesloten en ingeschakeld en [BRAVIA Sync-beheer] is ingeschakeld, dan wordt BRAVIA Sync automatisch geactiveerd op dit apparaat. Raadpleeg de gebruiksaanwijzing van het aangesloten apparaat voor meer informatie.

Beschikbare opties

De beschikbare opties worden hieronder getoond. (De opties variëren afhankelijk van uw model/regio/land.)

[Apparaten automatisch uitschakelen]

Als deze optie uitgeschakeld is, gaat het aangesloten apparaat niet automatisch uit wanneer het tv-toestel uitgeschakeld wordt.

[Tv automatisch inschakelen]

Als deze optie uitgeschakeld is, gaat het tv-toestel niet automatisch aan wanneer het aangesloten apparaat ingeschakeld wordt.

[BRAVIA Sync-apparaatlijst]

Hiermee kunt u de BRAVIA Sync-apparaatlijst weergeven.

Verwante onderwerpen

- [BRAVIA Sync-overzicht](#)
- [Functies gebruiken die beschikbaar zijn voor apparaten met BRAVIA Sync-ondersteuning](#)

[77] Het tv-toestel gebruiken met andere apparaten

Beelden van compatibele apparaten bekijken in 4K-resolutie

[Beelden bekijken in 4K-resolutie](#)

[Instellingen voor het bekijken van beelden via een HDMI-ingang met hogere kwaliteit](#)

[78] Beelden van compatibele apparaten bekijken in 4K-resolutie | Beelden van compatibele apparaten bekijken in 4K-resolutie

Beelden bekijken in 4K-resolutie

U kunt een digitale fotocamera/camcorder die weergave van 4K via HDMI ondersteunt aansluiten op de HDMI IN-aansluiting van het tv-toestel en zo foto's bekijken die in hoge resolutie zijn opgeslagen op de camera. U kunt ook foto's in hoge resolutie bekijken die zijn opgeslagen op aangesloten USB-apparaten of die zijn opgeslagen in uw thuisnetwerk. Beelden met een resolutie van 4K of meer kunnen in 4K-resolutie (3840×2160) worden weergegeven.

De beschikbaarheid van deze functie is afhankelijk van uw regio/land.

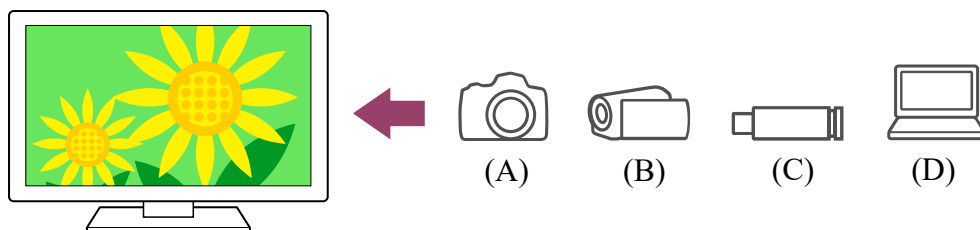

- (A) Digitale fotocamera
- (B) Camcorder
- (C) USB-apparaat
- (D) Netwerkapparaat

Beelden die zijn opgeslagen op een USB- of netwerkapparaat bekijken in 4K-resolutie

- 1 Sluit het USB- of netwerkapparaat aan op het tv-toestel.
- 2 Druk op de  (START)-knop, selecteer Apps in het Startmenu en selecteer vervolgens [Mediaspeler].
- 3 Selecteer de naam van het USB-apparaat of de naam van het netwerkapparaat.
- 4 Selecteer de map en vervolgens het bestand dat u wilt afspelen.

Beelden bekijken die opgeslagen zijn op een digitale fotocamera/camcorder

- 1 Sluit een digitale fotocamera of camcorder met HDMI-uitgang aan op de HDMI IN-aansluiting van het tv-toestel met behulp van een HDMI-kabel.
- 2 Druk herhaaldelijk op de  (ingang selecteren)-knop om het aangesloten apparaat te selecteren.
- 3 Stel het aangesloten apparaat in op weergave van 4K.
- 4 Start het afspelen op het aangesloten apparaat.

De ondersteunde bestandsformaten controleren



- [Ondersteunde bestanden en bestandsindelingen](#)

Beelden bekijken in 4K-resolutie met hogere kwaliteit

U kunt Indeling HDMI-sigitaal instellen op Verbeterde indeling om beelden in 4K-resolutie met een hogere kwaliteit te bekijken.

Raadpleeg voor informatie over Verbeterde indeling of het wijzigen van de instellingen de pagina [Instellingen voor het bekijken van beelden via een HDMI-ingang met hogere kwaliteit](#).

Opmerking

- U kunt geen 3D-beelden weergeven.
- Als u de foto verandert met de knoppen  (links) /  (rechts), kan het even duren voordat de foto wordt weergegeven.

Verwante onderwerpen

- [Computers, camera's en camcorders](#)
- [USB-apparaten](#)
- [Verbinding maken met een netwerk](#)

[79] Beelden van compatibele apparaten bekijken in 4K-resolutie | Beelden van compatibele apparaten bekijken in 4K-resolutie

Instellingen voor het bekijken van beelden via een HDMI-ingang met hogere kwaliteit

Als u vanaf een apparaat dat is aangesloten op de HDMI-ingang beeld wilt weergeven in een hogere HDMI-kwaliteit*¹, stel dan [Indeling HDMI-sigitaal/VRR] in bij [Externe ingangen].

*¹ Zoals 8K, 4K 100/120 Hz, 4K 60p 4:2:0 10 bit, 4K 60p 4:4:4 of 4:2:2

Indeling HDMI-sigitaal

Om het HDMI-sigitaal te wijzigen, drukt u op de  (Snel instellingen)-knop op de afstandsbediening en selecteert u vervolgens [Instellingen] — [Zenders & Ingangen] — [Externe ingangen] — [Indeling HDMI-sigitaal/VRR] — de HDMI-ingang die u wilt instellen. Volg de instructies op het scherm en stel het HDMI-sigitaal van de HDMI-ingang in op een geschikt onderstaand type. Welke typen HDMI-signalen beschikbaar zijn, hangt af van uw model en HDMI-ingang.

- Standaard indeling
- Verbeterde indeling
- Verbeterde indeling (Geavanceerd)

Opmerking

- Ondersteuning voor de weergave van 4K 100/120 Hz is afhankelijk van uw model/regio/land.
- Ondersteuning voor de functie Variable Refresh Rate (VRR) is afhankelijk van uw model.
- Bij gebruik van Verbeterde indeling worden beeld en geluid mogelijk niet goed weergegeven. Sluit het apparaat in dit geval aan op een HDMI IN die in [Standaard indeling] staat of wijzig het HDMI-sigitaal van HDMI IN in [Standaard indeling].
- Gebruik Verbeterde indeling alleen voor apparaten die dit ondersteunen.

- Wanneer u beeld in 4K bekijkt met High-Quality, gebruik dan een Premium high speed HDMI™-kabel(s) die snelheden van 18 Gbps ondersteunt. Raadpleeg de kabelspecificaties voor meer informatie over Premium high speed HDMI™-kabel(s) met ondersteuning voor 18 Gbps.
- Als u 4K 100/120 Hz of 8K wilt weergeven, is een Ultra High Speed HDMI™-kabel vereist die 48 Gbps ondersteunt. Raadpleeg de kabelspecificaties als u wilt weten of een kabel 48 Gbps ondersteunt.

Verwante onderwerpen

- [Beelden bekijken in 4K-resolutie](#)

[80] Het tv-toestel gebruiken met andere apparaten

BRAVIA-connectiviteitshandleiding

Ook op de ondersteuningssite van Sony wordt beschreven hoe apparaten op het tv-toestel kunnen worden aangesloten. Raadpleeg zo nodig deze site.

- https://www.sony.net/tv_connectivity_guide/
-

[81] Het tv-toestel gebruiken met andere apparaten

Ondersteunde bestanden en bestandsindelingen

[Foto's](#)

[Muziek](#)

[Video's](#)

[Bemonsteringsfrequentie van audio \(bij video's\)](#)

[Externe ondertitels](#)

[82] Ondersteunde bestanden en bestandsindelingen | Ondersteunde bestanden en bestandsindelingen

Foto's

Mogelijk moet u de software van het tv-toestel bijwerken voordat u foto's kunt bekijken.

Gebruikssituaties: USB / thuisnetwerk

Bestandsindeling	Extensie
JPEG	*.jpg / *.jpe / *.jpeg
HEIF	*.heic / *.heif / *.hif
ARW ^{*1}	*.arw

*1 ARW alleen voor het afspelen van bestanden.

Andere ondersteunde bestanden en bestandsindelingen

- [Muziek](#)
- [Video's](#)
- [Bemonsteringsfrequentie van audio \(bij video's\)](#)
- [Externe ondertitels](#)

[83] Ondersteunde bestanden en bestandsindelingen | Ondersteunde bestanden en bestandsindelingen

Muziek

Gebruikssituaties: USB / thuisnetwerk

mp4

Extensie: *.mp4 / *.m4a

Beschrijving	Bemonsteringsfrequentie
AAC-LC	16k / 22.05k / 24k / 32k / 44.1k / 48k
HE-AAC v1 / v2	24k / 32k / 44.1k / 48k

3gpp

Extensie: *.3gp / *.3g2

Beschrijving	Bemonsteringsfrequentie
AAC-LC	16k / 22.05k / 24k / 32k / 44.1k / 48k

Beschrijving	Bemonsteringsfrequentie
HE-AAC v1 / v2	24k / 32k / 44.1k / 48k

Asf

Extensie: *.wma

Beschrijving	Bemonsteringsfrequentie
WMA9 Standard	8k / 11.025k / 16k / 22.05k / 32k / 44.1k / 48k

ogg

Extensie: *.ogg

Beschrijving	Bemonsteringsfrequentie
Vorbis	8k / 11.025k / 16k / 22.05k / 32k / 44.1k / 48k

Overig

Beschrijving	Bemonsteringsfrequentie
LPCM ^{*1}	32k / 44.1k / 48k

Extensie: *.mp3

Beschrijving	Bemonsteringsfrequentie
MP1L1 / MP1L2 / MP1L3 / MP2L1 / MP2L2	32k / 44.1k / 48k
MP2L3	16k / 22.05k / 24k
MP2.5L3	8k / 11.025k / 12k

Extensie: *.wav

Beschrijving	Bemonsteringsfrequentie
WAV ^{*2}	32k / 44.1k / 48k / 88.2k / 96k / 176.4k / 192k

Extensie: *.flac

Beschrijving	Bemonsteringsfrequentie
FLAC	16k / 22.05k / 32k / 44.1k / 48k / 88.2k / 96k / 176.4k / 192k

Extensie: *.aac

Beschrijving	Bemonsteringsfrequentie
AAC-LC	16k / 22.05k / 24k / 32k / 44.1k / 48k
HE-AAC v1 / v2	24k / 32k / 44.1k / 48k

*1 Het gebruik van LPCM betreft alleen het thuisnetwerk.

*2 Het gebruik van WAV betreft alleen tweekanaalsgeluid.

Andere ondersteunde bestanden en bestandsindelingen

- [Foto's](#)
- [Video's](#)
- [Bemonsteringsfrequentie van audio \(bij video's\)](#)
- [Externe ondertitels](#)

[84] Ondersteunde bestanden en bestandsindelingen | Ondersteunde bestanden en bestandsindelingen

Video's

Gebruikssituaties: USB / thuisnetwerk

MPEG1 (*.mpg / *.mpe / *.mpeg)

Type ondertiteling: Extern

Videocodec (profiel@niveau)	Audiocodec	Max. / min. resolutie	Max. beeldfrequentie
MPEG1	MPEG1L2	1920x1080 / QCIF (176x144)	1920x1080@30fps / 1280x720@60fps

MPEG2PS (*.mpg / *.mpe / *.mpeg)

Type ondertiteling: Extern

Videocodec (profiel@niveau)	Audiocodec	Max. / min. resolutie	Max. beeldfrequentie
MPEG2 MP@HL, MP@H14L, MP@ML	MPEG1L1 / MPEG1L2 / LPCM / AC3	1920x1080 / QCIF (176x144)	1920x1080@30fps / 1280x720@60fps

MPEG2TS

Extensie: *.m2t

Type ondertiteling: Extern

Videocodec (profiel@niveau)	Audiocodec	Max. / min. resolutie	Max. beeldfrequentie
MPEG2 MP@HL, MP@H14L, MP@ML	MPEG1L1 / MPEG1L2 / AAC- LC / HE-AAC v1 / HE-AAC v2 / AC3 / E-AC3	1920x1080 / QCIF (176x144)	1920x1080@30fps / 1280x720@60fps

Extensie: *.m2ts / *.mts

Type ondertiteling: Extern

Videocodec (profiel@niveau)	Audiocodec	Max. / min. resolutie	Max. beeldfrequentie
AVC / H.264 BP@L3, MP@L4.2, HP@L4.2	MPEG1L1 / MPEG1L2 / AAC- LC / HE-AAC v1 / HE-AAC v2 / AC3 / E-AC3	1920x1080 / QCIF (176x144)	1920x1080@60fps

MP4 (*.mp4)

Type ondertiteling: Extern

Videocodec (profiel@niveau)	Audiocodec	Max. / min. resolutie	Max. beeldfrequentie
AVC / H.264 BP@L3, MP@L4.2, HP@L4.2	AAC-LC / HE- AAC v1 / HE- AAC v2 / AC3 / E-AC3 / AC4 / MPEG1L1 / MPEG1L2	1920x1080 / QCIF (176x144)	1920x1080@120fps
MPEG4 SP@L6, ASP@L5, ACEP@L4	AAC-LC / HE- AAC v1 / HE- AAC v2 / AC3 / E-AC3 / MPEG1L1 / MPEG1L2	1920x1080 / QCIF (176x144)	1920x1080@30fps / 1280x720@60fps
AVC / H.264 BP@L5.2, MP@L5.2, HP@L5.2 *1	AAC-LC / HE- AAC v1 / HE- AAC v2 / AC3 / E-AC3 / AC4 / LPCM	3840x2160 / QCIF (176x144)	3840x2160@60p / 1920x1080@120fps
HEVC / H.265 MP@L5.1, Main10@L5.1	AAC-LC / HE- AAC v1 / HE- AAC v2 / AC3 / AC4 / E-AC3	3840x2160 / QCIF (176x144)	3840x2160@60p / 1920x1080@120fps
HEVC / H.265 MP@L6, MP10@L6	LPCM	3840x2160	3840x2160@120fps (XAVC v2) / 3840x2160@60fps
AVC BL@L6, HP@L6, HP10@L6	AAC-LC / HE- AAC v1 / HE- AAC v2 / AC3 / AC4 / E-AC3	3840x2160 / 3840x2160	3840x2160@120fps (XAVC v2) / 3840x2160@60fps
HEVC / H.265 MP@L6, MP10@L6	AAC-LC / HE- AAC v1 / HE-	3840x2160 / 3840x2160	3840x2160@60fps

Videocodec (profiel@niveau)	Audiocodec	Max. / min. resolutie	Max. beeldfrequentie
	AAC v2 / AC3 / AC4 / E-AC3		

*1 Deze regel omvat het gebruik van XAVC S. De maximaal ondersteunde bitsnelheid voor XAVC S is 100 Mbps.

avi (*.avi)

Type ondertiteling: Extern

Videocodec (profiel@niveau)	Audiocodec	Max. / min. resolutie	Max. beeldfrequentie
Motion JPEG	μ-LAW / PCM (U8) / PCM (S16LE)	1280x720 / QCIF (176x144)	1280x720@30fps

Asf (*.asf / *.wmv)

Type ondertiteling: Extern

Videocodec (profiel@niveau)	Audiocodec	Max. / min. resolutie	Max. beeldfrequentie
MP@HL, SP@ML	WMA9 Standard	1920x1080 / QCIF (176x144)	1920x1080@30fps / 1280x720@60fps

MKV (*.mkv)

Type ondertiteling: Intern / extern

Videocodec (profiel@niveau)	Audiocodec	Max. / min. resolutie	Max. beeldfrequentie
AVC / H.264 BP@L3, MP@L4.2, HP@L4.2	DTS core / AC3 / AAC-LC / E-AC3 / HE-AAC v1 / HE- AAC v2 / MPEG1L1 / MPEG1L2 / Vorbis	1920x1080 / QCIF (176x144)	1920x1080@60fps
MPEG4 SP@L6, ASP@L5, ACEP@L4	DTS core / AC3 / AAC-LC / E-AC3 / HE-AAC v1 / HE- AAC v2 / MPEG1L1 / MPEG1L2 / Vorbis	1920x1080 / QCIF (176x144)	1920x1080@30fps / 1280x720@60fps
VP8	DTS core / AC3 / AAC-LC / E-AC3 / HE-AAC v1 / HE- AAC v2 / MPEG1L1 / MPEG1L2 / Vorbis	1920x1080 / QCIF (176x144)	1920x1080@30fps / 1280x720@60fps
VP9 Profile 0, Profile 2	DTS core / AC3 / AAC-LC / E-AC3 / HE-AAC v1 / HE- AAC v2 / MPEG1L1 / MPEG1L2 / Vorbis	3840x2160 / QCIF (176x144)	3840x2160@60fps
AVC / H.264 BP@L5.2, MP@L5.2, HP@L5.2	DTS core / AC3 / AAC-LC / E-AC3 / HE-AAC v1 / HE- AAC v2	3840x2160 / QCIF (176x144)	3840x2160@60p / 1920x1080@120fps
HEVC / H.265 MP@L5.1, Main10@L5.1	DTS core / AC3 / AAC-LC / E-AC3 /	3840x2160 / QCIF (176x144)	3840x2160@60p / 1920x1080@120fps

Videocodec (profiel@niveau)	Audiocodec	Max. / min. resolutie	Max. beeldfrequentie
	HE-AAC v1 / HE-AAC v2		
AVC BL@L6, HP@L6, HP10@L6	DTS core / AC3 / AAC-LC / E-AC3 / HE-AAC v1 / HE-AAC v2	3840x2160 / 3840x2160	3840x2160@60fps
HEVC / H.265 MP@L6, MP10@L6	DTS core / AC3 / AAC-LC / E-AC3 / HE-AAC v1 / HE-AAC v2	3840x2160 / 3840x2160	3840x2160@60fps

3gpp (*.3gp / *.3g2)

Type ondertiteling: Extern

Videocodec (profiel@niveau)	Audiocodec	Max. / min. resolutie	Max. beeldfrequentie
MPEG4 SP@L6, ASP@L5, ACEP@L4	AAC-LC / HE-AAC v1 / HE-AAC v2 / AC3 / E-AC3 / MPEG1L1 / MPEG1L2	1920x1080 / QCIF (176x144)	1920x1080@30fps / 1280x720@60fps
AVC / H.264 BP@L3, MP@L4.2, HP@L4.2	AAC-LC / HE-AAC v1 / HE-AAC v2 / AC3 / E-AC3 / MPEG1L1 / MPEG1L2	1920x1080 / QCIF (176x144)	1920x1080@60fps

MOV (*.mov)

Type ondertiteling: Extern

Videocodec (profiel@niveau)	Audiocodec	Max. / min. resolutie	Max. beeldfrequentie
AVC / H.264 BP@L3, MP@L4.2, HP@L4.2	AAC-LC / HE-AAC v1 / HE-AAC v2 / AC3 / E-AC3 / MPEG1L1 / MPEG1L2 / μ -LAW / PCM (U8) / PCM (S16BE) / PCM (S16LE)	1920x1080 / QCIF (176x144)	1920x1080@60fps
MPEG4 SP@L6, ASP@L5, ACEP@L4	AAC-LC / HE-AAC v1 / HE-AAC v2 / AC3 / E-AC3 / MPEG1L1 / MPEG1L2 / μ -LAW / PCM (U8) / PCM (S16BE) / PCM (S16LE)	1920x1080 / QCIF (176x144)	1920x1080@30fps / 1280x720@60fps
Motion JPEG	AAC-LC / HE-AAC v1 / HE-AAC v2 / AC3 / E-AC3 / MPEG1L1 / MPEG1L2 / μ -LAW / PCM (U8) / PCM (S16BE) / PCM (S16LE)	1280x720 / QCIF (176x144)	1280x720@30fps

WebM (*.webm)

Type ondertiteling: Extern

Videocodec (profiel@niveau)	Audiocodec	Max. / min. resolutie	Max. beeldfrequentie
VP8	Vorbis	1920x1080 / QCIF	1920x1080@30fps / 1280x720@60fps

Videocodec (profiel@niveau)	Audiocodec	Max. / min. resolutie	Max. beeldfrequentie
		(176x144)	
VP9 Profile 0, Profile 2	Vorbis	3840x2160 / QCIF (176x144)	3840x2160@60fps

Andere ondersteunde bestanden en bestandsindelingen

- [Foto's](#)
- [Muziek](#)
- [Bemonsteringsfrequentie van audio \(bij video's\)](#)
- [Externe ondertitels](#)

[85] Ondersteunde bestanden en bestandsindelingen | Ondersteunde bestanden en bestandsindelingen

Bemonsteringsfrequentie van audio (bij video's)

Audiocodec	Bemonsteringsfrequentie
LPCM	44.1k / 48k
MPEG1L1 / MPEG1L2	32k / 44.1k / 48k
MPEG1L3	32k / 44.1k / 48k
AAC-LC	16k / 22.05k / 24k / 32k / 44.1k / 48k
HE-AAC v1 / v2	24k / 32k / 44.1k / 48k
AC3	32k / 44.1k / 48k
AC4	44.1k / 48k
E-AC3	32k / 44.1k / 48k
Vorbis	8k / 11.025k / 16k / 22.05k / 32k / 44.1k / 48k
WMA9	8k / 11.025k / 16k / 22.05k / 32k / 44.1k / 48k

Audiocodec	Bemonsteringsfrequentie
DTS core	44.1k / 48k
μ-LAW	8k
PCM (U8)	8k
PCM (S16LE)	11.025k / 16k / 44.1k
PCM (S16BE)	11.025k / 16k / 44.1k

Andere ondersteunde bestanden en bestandsindelingen

- [Foto's](#)
- [Muziek](#)
- [Video's](#)
- [Externe ondertitels](#)

[86] Ondersteunde bestanden en bestandsindelingen | Ondersteunde bestanden en bestandsindelingen

Externe ondertitels

Gebruikssituaties: USB

Bestandsindeling	Extensie
SubStation Alpha	*.ass / *.ssa
SubRip	*.srt

Andere ondersteunde bestanden en bestandsindelingen

- [Foto's](#)
 - [Muziek](#)
 - [Video's](#)
 - [Bemonsteringsfrequentie van audio \(bij video's\)](#)
-

[87]

Verbinding maken met een netwerk

[Verbinding maken met een netwerk](#)

[Functies voor thuisnetwerken](#)

[88] Verbinding maken met een netwerk

Verbinding maken met een netwerk

[Verbinding maken met een netwerk via een LAN-kabel](#)

[Verbinding maken met een netwerk via Wi-Fi](#)

[89] Verbinding maken met een netwerk | Verbinding maken met een netwerk

Verbinding maken met een netwerk via een LAN-kabel

Verbinding maken met een netwerk via een LAN-kabel

Met een verbinding via een bekabeld LAN hebt u toegang tot het internet en uw thuisnetwerk.

Breng de verbinding met het internet of thuisnetwerk tot stand via een router.

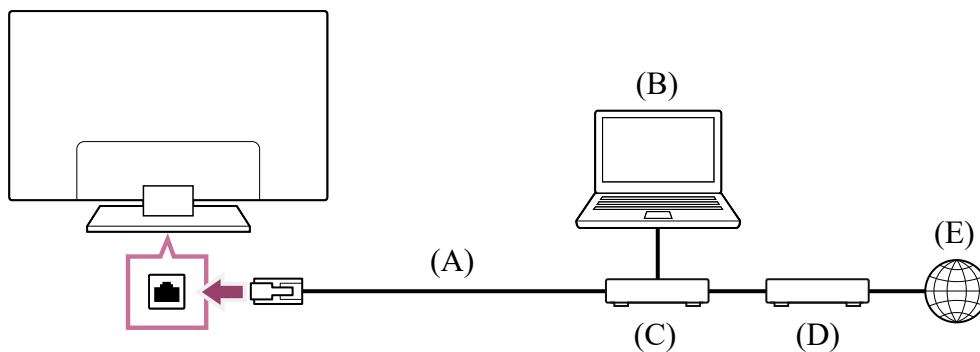

(A) LAN-kabel

(B) Computer

(C) Router

(D) Modem

(E) Internet

1 Stel uw LAN-router in.

Raadpleeg voor meer informatie de instructiehandleiding van uw LAN-router of

neem contact op met de persoon die het netwerk heeft geconfigureerd (netwerkbeheerder).

Opmerking

- Om veiligheidsredenen wordt aangeraden om uw tv-toestel te verbinden met het internet via een router/modem met routerfunctionaliteit. Directe verbinding van het tv-toestel met het internet kan het tv-toestel blootstellen aan veiligheidsrisico's zoals kopiëren of wijzigen van inhoud of persoonlijke informatie.
Neem contact op met uw serviceprovider of netwerkbeheerder om na te gaan of routerfunctionaliteit aanwezig is in uw netwerk.
- De netwerkgerelateerde instellingen die nodig zijn, kunnen variëren afhankelijk van de internetprovider of de router. Raadpleeg de bijgeleverde gebruiksaanwijzing van de internetprovider of van de router voor meer informatie. U kunt ook contact opnemen met de persoon die het netwerk geconfigureerd heeft (netwerkbeheerder).
- De verbindingssnelheid hangt af van de concrete netwerkomgeving. De communicatiesnelheid en -kwaliteit worden niet gegarandeerd.

Verwante onderwerpen

- [Verbinding maken met een netwerk via Wi-Fi](#)
- [Functies voor thuisnetwerken](#)

[90] Verbinding maken met een netwerk | Verbinding maken met een netwerk

Verbinding maken met een netwerk via Wi-Fi

Met het geïntegreerd draadloos LAN-apparaat hebt u toegang tot het internet en kunt u genieten van de voordelen van netwerken in een draadloze omgeving.

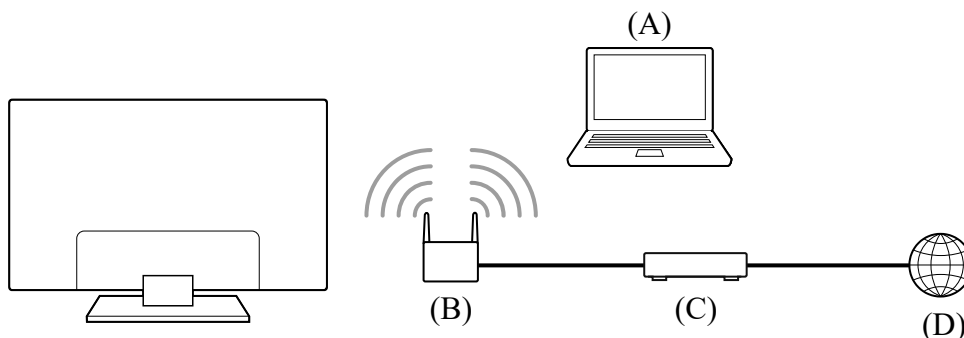

(A) Computer

(B) Draadloze router

(C) Modem

(D) Internet

1 Stel uw draadloze router in.

Raadpleeg voor meer informatie de instructiehandleiding van uw draadloze router of neem contact op met de persoon die het netwerk heeft geconfigureerd (netwerkbeheerder).

2 Druk op de (Snelle instellingen)-knop op de afstandsbediening en selecteer vervolgens [Instellingen] — [Netwerk en internet].

3 Selecteer het netwerk waarmee u verbinding wilt maken en stel het wachtwoord in.

Het geïntegreerde draadloze LAN uitschakelen

1 Als u [Wifi] wilt uitschakelen, drukt u op de (Snelle instellingen)-knop op de afstandsbediening en selecteert u vervolgens [Instellingen] — [Netwerk en internet] — [Wifi].

Hint

- Voor een vlotte videostreaming:
 - Wijzig de instelling van uw draadloze router indien mogelijk naar een snelle netwerkstandaard zoals 802.11n, 802.11ac of 802.11ax.
Raadpleeg voor meer informatie over hoe u de instelling kunt wijzigen de instructiehandleiding van uw draadloze router, of neem contact op met de persoon die het netwerk geconfigureerd heeft (netwerkbeheerder).
 - Als de bovenstaande procedure geen verbetering oplevert, wijzigt u de instelling van uw draadloze router naar 5 GHz. Hierdoor kan de kwaliteit van de videostreaming verbeteren.
 - De 5GHz-band wordt afhankelijk van uw regio/land mogelijk niet ondersteund. Als de 5GHz-band niet wordt ondersteund, kan het tv-toestel alleen via de 2,4GHz-band verbinding tot stand brengen met een draadloze router.

Opmerking

- Om veiligheidsredenen wordt aangeraden om uw tv-toestel te verbinden met het internet via een router/modem met routerfunctionaliteit. Directe verbinding van het tv-toestel met het internet kan het tv-toestel blootstellen aan veiligheidsrisico's zoals kopiëren of wijzigen van inhoud of persoonlijke informatie.
Neem contact op met uw serviceprovider of netwerkbeheerder om na te gaan of routerfunctionaliteit aanwezig is in uw netwerk.

- De netwerkgerelateerde instellingen die nodig zijn, kunnen variëren afhankelijk van de internetprovider of de router. Raadpleeg de bijgeleverde gebruiksaanwijzing van de internetprovider of van de router voor meer informatie. U kunt ook contact opnemen met de persoon die het netwerk geconfigureerd heeft (netwerkbeheerder).
- Als u de optie [Wachtwoord tonen] selecteert op het scherm voor het invoeren van het wachtwoord, kunnen anderen het wachtwoord mogelijk zien.

Verwante onderwerpen

- [Verbinding maken met een netwerk via een LAN-kabel](#)
- [Functies voor thuisnetwerken](#)

[91] Verbinding maken met een netwerk

Functies voor thuisnetwerken

[De instellingen van het thuisnetwerk aanpassen](#)

[Inhoud afspelen vanaf een computer](#)

[Inhoud afspelen vanaf een mediaserver](#)

[92] Functies voor thuisnetwerken | Functies voor thuisnetwerken

De instellingen van het thuisnetwerk aanpassen

U kunt de volgende thuisnetwerkinstellingen aanpassen.

Verbinding maken met een server

Verbind het client-apparaat (tv) en het serverapparaat (Blu-ray- of dvd-recorder) met hetzelfde netwerk.

Als u het tv-toestel wilt registreren als een client-apparaat bij de server, raadpleegt u de handleiding van het serverapparaat.

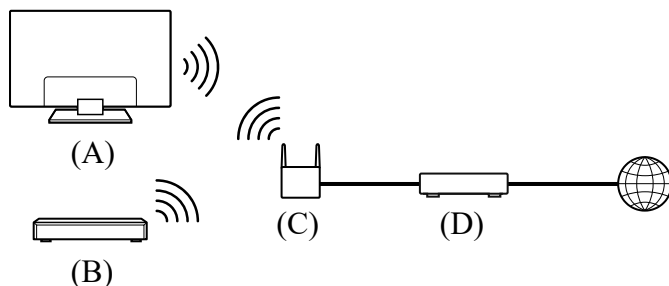

(A) tv

- (B) Blu-ray- of dvd-recorder
- (C) Draadloze LAN-router
- (D) Modem

De serververbinding controleren

Druk op de  (Snelle instellingen)-knop op de afstandsbediening en selecteer vervolgens [Instellingen] — [Netwerk en internet] — [Thuisnetwerk instellen] — [Serverdiagnose] — volg de instructies op het scherm om de diagnose uit te voeren.

De rendererfunctie gebruiken

Verbind het renderer-apparaat (tv), het serverapparaat (Blu-ray- of dvd-recorder) en het apparaat dat de server en de renderer aanstuurt (smartphone) met hetzelfde netwerk. U kunt de smartphone gebruiken om het tv-toestel te bedienen binnen hetzelfde netwerk.

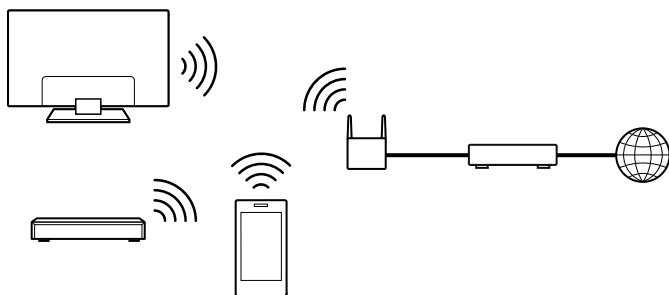

Druk op de  (Snelle instellingen)-knop op de afstandsbediening en selecteer vervolgens [Instellingen] — [Netwerk en internet] — [Thuisnetwerk instellen] — [Renderer] — de gewenste optie.

[Renderer-functie]

Schakel de rendererfunctie in.

U kunt foto-, muziek- en videobestanden via een controller (bv. een digitale fotocamera) weergeven op het tv-scherm door het apparaat rechtstreeks te bedienen.

[Toegangscontrole Renderer]

- Selecteer [Automatische toestemming voor toegang] voor automatische toegang tot het tv-toestel wanneer een controller voor het eerst verbinding maakt met het tv-toestel.
- Selecteer [Aangepaste instellingen] om de instellingen voor de toegangstoestemming van elke controller te wijzigen.

Het apparaat op afstand gebruiken

Druk op de  (Snelle instellingen)-knop op de afstandsbediening en selecteer vervolgens [Instellingen] — [Netwerk en internet] — [Instellingen voor apparaten op afstand] — de gewenste optie.

[Op afstand bedienen]

Het tv-toestel bedienen vanaf een geregistreerd apparaat.

[93] Functies voor thuisnetwerken | Functies voor thuisnetwerken

Inhoud afspelen vanaf een computer

Als u het tv-toestel via een router verbindt met een thuisnetwerk, kunt u inhoud (foto-, muziek- of videbestanden) bekijken en beluisteren die is opgeslagen op een netwerkapparaat in een andere kamer.

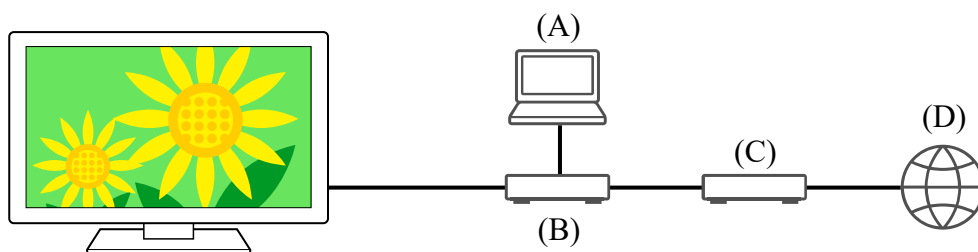

(A) Computer (server)

(B) Router

(C) Modem

(D) Internet

- 1 **Verbind het tv-toestel met uw thuisnetwerk.**
- 2 **Druk op de  (START)-knop, selecteer Apps in het Startmenu en selecteer vervolgens [Mediaspeler].**
- 3 **Selecteer de naam van het netwerkapparaat.**
- 4 **Selecteer de map en vervolgens het bestand dat u wilt afspelen.**

De ondersteunde bestandsformaten controleren

- [Ondersteunde bestanden en bestandsindelingen](#)

Opmerking

- Afhankelijk van het bestand is het mogelijk dat het afspelen niet lukt, zelfs niet met de ondersteunde indelingen.

Verwante onderwerpen

- [De instellingen van het thuisnetwerk aanpassen](#)

[94] Functies voor thuisnetwerken | Functies voor thuisnetwerken

Inhoud afspelen vanaf een mediaserver

Als u het tv-toestel via een router verbindt met een thuisnetwerk, kunt u foto-, muziek- en videobestanden via een controller (bv. een digitale fotocamera) weergeven op het tv-scherm door het apparaat rechtstreeks te bedienen. De controller moet renderer-compatibel zijn.

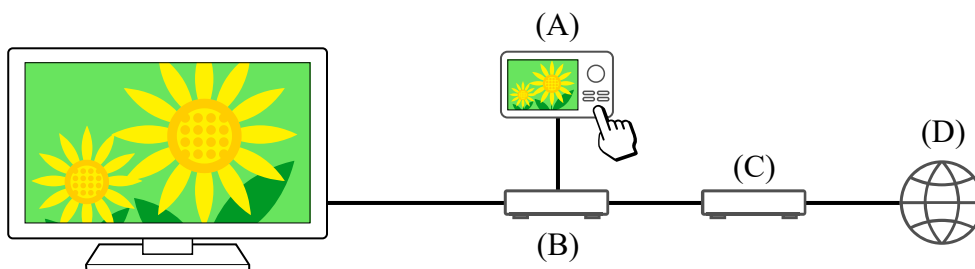

(A) Digitale fotocamera (controller)

(B) Router

(C) Modem

(D) Internet

- 1 **Verbind het tv-toestel met uw thuisnetwerk.**
- 2 **Bedien de controller zodat deze de inhoud op het tv-scherm begint af te spelen.**

Verwante onderwerpen

- [De instellingen van het thuisnetwerk aanpassen](#)

[95]

Instellingen

De weergegeven menu's in de tv-instellingen variëren afhankelijk van uw model/regio/land.

[De Snelle instellingen gebruiken](#)

Het Ecodashboard gebruiken

Zenders & Ingangen Zenders, Externe ingangen en Configuratie opnameapparaat enz.

Weergave en geluid Beeld, Geluid en Audio-uitgang enz.

Netwerk en internet

Accounts en inloggen Configureer de Google-account of voeg andere accounts toe.

Privacy Detectie van onbekende apps configureren.

Apps

Systeem Datum en tijd, Taal/Language, Systeemgeluiden, Toegankelijkheid,

Kinderbeveiliging en LED-indicator enz.

Afstandsbedieningen en accessoires Afstandsbediening en Bluetooth-instellingen.

Hulp en feedback Voor hulp van Sony en Google.

Timers en klok Timer Aan, Sleep Timer, Alarm, Klokweergave enz.

[96] Instellingen

De Snelle instellingen gebruiken

Als u op de  (Snelle instellingen)-knop op de afstandsbediening drukt, krijgt u, afhankelijk van de aangesloten apparaten, snel toegang tot functies zoals [Beeld en geluid], [Inhoudstype], [Beeldmodus], [Sleep Timer] en [Beeld uit] en instellingen zoals [Speakers]. U kunt ook [Instellingen] weergeven vanuit [Snelle instellingen].

Opmerking

- De weergegeven menu's in de tv-instellingen variëren afhankelijk van uw model/regio/land.

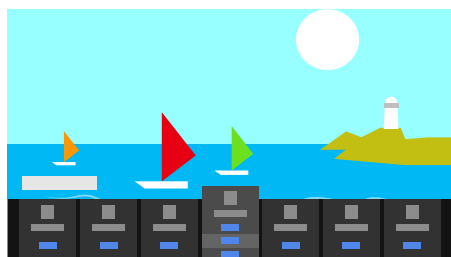





- 1 Druk op de  (Snelle instellingen)-knop op de afstandsbediening.
- 2 Beweeg de markering en wijzig of selecteer een instelling.

De weergegeven instellingen wijzigen

- 1 Druk op de  (Snelle instellingen)-knop op de afstandsbediening.

- 2 **Beweeg de markering naar links of rechts en selecteer  (Wijzigen).**
- 3 **Selecteer de gewenste instelling.**
- 4 **Selecteer [Sluiten].**

Hint

- Als u de volgorde wilt wijzigen of een weergegeven item wilt verbergen, houd dan de  (Enter)-knop op de afstandsbediening ingedrukt terwijl dat item gemarkeerd is. Vervolgens worden [Verplaatsen] en [Verbergen] weergegeven. Als u [Verplaatsen] selecteert, gebruik dan  (links) /  (rechts) op de afstandsbediening om het item naar de gewenste positie te verplaatsen en druk vervolgens op de  (Enter)-knop op de afstandsbediening.
- Met [BRAVIA-meldingen] in Snelle instellingen kunt u nagaan of er meldingen zijn, zoals software-updates of een bijna lege batterij in de afstandsbediening.

[97] Instellingen

Het Ecodashboard gebruiken

U kunt diverse instellingen configureren om het energieverbruik te verlagen, zoals Power Saving.

Tijdens het instellen van functies kunt u ook een beschrijving ervan weergeven.

- 1 **Druk op de  (Snelle instellingen)-knop op de afstandsbediening en selecteer [Ecodashboard].**

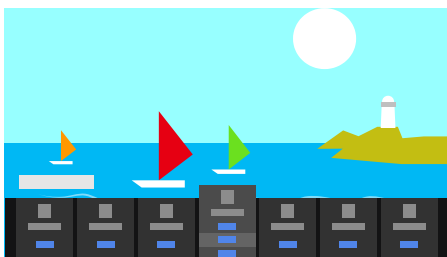

- 2 **Beweeg de markering naar links of rechts in het weergegeven menu en selecteer de gewenste instelling.**

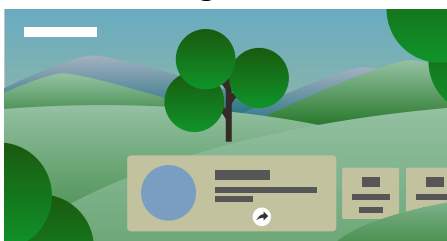

Verwante onderwerpen

- [De Snelle instellingen gebruiken](#)

[98] Instellingen

Zenders & Ingangen

- 1 Druk op de  (Snelle instellingen)-knop op de afstandsbediening en selecteer vervolgens [Instellingen] — [Zenders & Ingangen] — de gewenste optie.

Beschikbare opties

[Zenders]

Hiermee kunt u de instellingen voor het ontvangen van uitzendingen configureren. U kunt ook de instellingen voor het ontvangen van satellietuitzendingen configureren.

Afstemmen op digitale zenders

[Digitale uitzendingen ontvangen](#)

Afstemmen op de satelliet

[Satellietuitzendingen ontvangen](#)

Zenders sorteren of de zenderlijst bewerken

[Zendervoorkeuren]

Hiermee configureert u [Instellingen ondertiteling] en [Audio-instellingen (Uitzending)].

[Externe ingangen]

Hiermee kunt u de instellingen voor de externe ingangen en BRAVIA Sync configureren.

Voor meer informatie over BRAVIA Sync, raadpleegt u [BRAVIA Sync-compatibele apparaten](#).

[Configuratie opnameapparaat]

Hiermee kunt u de instellingen configureren voor het maken van opnamen op een harde schijf met USB-aansluiting. (Deze optie is mogelijk niet beschikbaar, afhankelijk van uw model/regio/land.)

[Snelkoppeling voor TV-knop]

Als een externe ingang zoals voor een aangesloten tuner wordt ingesteld, wordt deze

weergegeven wanneer de knop TV op de afstandsbediening wordt ingedrukt.

[99] Instellingen

Weergave en geluid

- 1 Druk op de  (Snelle instellingen)-knop op de afstandsbediening en selecteer vervolgens [Instellingen] — [Weergave en geluid] — de gewenste optie.

Beschikbare opties

[Beeld en geluid]

[Inhoudstype]

Hiermee configureert u het [Inhoudstype] op basis van de inhoud.

Pas het beeld en geluid aan op basis van het [Inhoudstype].

Voor meer informatie over [Inhoudstype] raadpleegt u de pagina [Inhoudstype selecteren op basis van actuele inhoud](#).

[Beeld]

Hiermee configureert u weergave-instellingen voor aanpassing van de beeldkwaliteit, zoals de helderheid van het scherm.

Raadpleeg de pagina [De beeldkwaliteit aanpassen](#) als u de beeldkwaliteit wilt aanpassen aan uw voorkeuren.

[Geluid (***)]

Hiermee configureert u instellingen voor het geluid.

Raadpleeg de pagina [De geluidskwaliteit aanpassen](#) als u de geluidskwaliteit wilt aanpassen aan uw voorkeuren.

[Audio-uitgang]

Hiermee configureert u selectie-instellingen voor luidsprekers.

Raadpleeg [Audio-uitgang] in [De geluidskwaliteit aanpassen](#) voor meer informatie.

[Ambient Optimisation Pro]

Hiermee configureert u instellingen voor [Automatisch aanpassen op basis van de sensoren] en [Automatische aanpassen op basis van de installatieomgeving].

Raadpleeg [De beeld-/geluidskwaliteit automatisch aanpassen](#) voor meer informatie.

[Scherminstellingen voor experts] (alleen voor modellen met een OLED-paneel)

Gebruik deze optie wanneer u [Pixelverschuiving] instelt of handmatig een [Schermvernieuwing] uitvoert.

[100] Instellingen

Netwerk en internet

Hiermee configureert u instellingen, bijvoorbeeld voor draadloze LAN's, bekabelde LAN's en thuisnetwerken.

Verwante onderwerpen

- [Verbinding maken met een netwerk](#)

[101] Instellingen

Accounts en inloggen

- 1 Druk op de  (Snelle instellingen)-knop op de afstandsbediening en selecteer vervolgens [Instellingen] — [Accounts en inloggen] — de gewenste optie.

Beschikbare opties

Wanneer een Google-account op het tv-toestel is ingesteld

Configureer de Google-account of voeg andere accounts toe.

Wanneer geen Google-account op het tv-toestel is ingesteld

[Accounts en inloggen] kan niet worden gebruikt. Als u een Google-account wilt instellen, stel dan Google TV in vanuit het instellingenmenu.

[102] Instellingen

Privacy

Detectie van onbekende apps configureren.

[103] Instellingen

Apps

Hiermee kunt u apps configureren of verwijderen, of de cache wissen.

Verwante onderwerpen

- [Apps installeren](#)

[104] Instellingen

Systeem

- 1 Druk op de  (Snelle instellingen)-knop op de afstandsbediening en selecteer vervolgens [Instellingen] — [Systeem] — de gewenste optie.

Opmerking

- Afhankelijk van de instellingen van het tv-toestel zijn sommige opties mogelijk niet zichtbaar of beschikbaar.

Beschikbare opties

[Toegankelijkheid]

Hiermee kunt u de instellingen configureren voor toegangsfuncties en -diensten die gebruikers helpen om eenvoudiger te navigeren op hun apparaten.

[Over]

Hiermee kunt u informatie over het tv-toestel weergeven.

Hier kunt u uw tv-toestel resetten.

[Datum en tijd]

Hiermee configureert u de tijd en automatische klokweergave.

[Taal/Language]

Hiermee kunt u de menutaal selecteren. De geselecteerde menutaal bepaalt ook de taal van de spraakherkenning.

[Toetsenbord]

Hiermee kunt u de instellingen voor het schermtoetsenbord configureren.

[Opslag]

Hiermee kunt u de instellingen voor de opslag van gegevens wijzigen.

[Sfeerstand]

Hiermee configureert u wat op het scherm wordt weergegeven wanneer het tv-toestel een bepaalde tijd niet is gebruikt en andere inhoud dan een televisiezender of video wordt weergegeven.

[Voeding en energie]

Hiermee configureert u de instellingen voor energiebesparing en het opstartscherm van het tv-toestel.

[Cast]

Hiermee configureert u de gebruiksrechten bij de weergave (casten) vanaf een extern apparaat.

[Systeemgeluiden]

Hiermee configureert u de systeemgeluiden.

[Kinderbeveiliging]

Hiermee configureert u de kinderslotinstellingen voor het beperken van het gebruik van items zoals [Zenders], [Apps] en [Schermtijd].

[Gebarenbesturing]

Hiermee configureert u de bediening met bewegingen wanneer u voor de camera zit.

[Gevoeligheid van ingebouwde microfoon]

Hiermee stelt u de gevoeligheid van de ingebouwde microfoon in.

Mogelijk moet u de software van het tv-toestel bijwerken voordat u de ingebouwde microfoon kunt gebruiken.

[LED-indicator]

Hiermee configureert u de instellingen voor de [Operationeel antwoord] en [Sprakherkenningsstatus]* (Het weergegeven menu verschilt per model.)

[Apple AirPlay en HomeKit]

Hiermee configureert u de instellingen voor Apple AirPlay en HomeKit.

[Eerste configuratie]

Hiermee kunt u de basisfuncties instellen voor het eerste gebruik, zoals een netwerk en de zenders.

[Winkelmodusinstellingen]

Hiermee kunt u de weergave verrijken voor gebruik van het toestel als winkeldisplay door [Demomodus] enz. in te stellen.

[Opnieuw opstarten]

Hiermee start u het tv-toestel opnieuw.

* Alleen tv-toestellen met ingebouwde microfoon

[105] Instellingen

Afstandsbedieningen en accessoires

- 1 Druk op de  (Snelle instellingen)-knop op de afstandsbediening en selecteer vervolgens [Instellingen] — [Afstandsbedieningen en accessoires] — de gewenste optie.

Beschikbare opties

U kunt Bluetooth in- of uitschakelen en Bluetooth-apparaten registreren.

[Bluetooth]

Hiermee schakelt u Bluetooth in of uit.

[Accessoire koppelen]

Hiermee koppelt u Bluetooth-apparaten.

[Apparaatinstellingen voor 3D surround]

Ervaar het meeslepende geluid van 3D-surround (stereofonisch geluid).

Raadpleeg voor meer informatie de volgende URL.

<https://www.sony.net/bravia-xr-3ds2>

[BRAVIA CAM]

Verbindt de Camera- en microfooneenheid om de Cameradetectiefuncties in te stellen.

[Afstandsbediening]

Hiermee kunt u de instellingen configureren voor koppeling van de spraakgestuurde afstandsbediening.

Verwante onderwerpen

- [Bluetooth-apparaten](#)
- [De Camera- en microfooneenheid gebruiken](#)

- [Afstandsbediening](#)
- [Microfoon van de afstandsbediening gebruiken](#)

[106] Instellingen

Hulp en feedback

Hier kan hulp van Sony worden weergegeven. Als op het tv-toestel een Google-account is ingesteld, kunt u Google ook feedback geven.

[107] Instellingen

Timers en klok

In Timers en klok kunt u instellingen opgeven voor Timer Aan, Sleep Timer, Alarm en Klokweergave.

Timers en klok toevoegen aan het scherm voor het selecteren van een ingang

- 1 Druk op de  (ingang selecteren)-knop.
De beschikbare apparaten en apps worden aan de onderrand van het scherm weergegeven.
- 2 Druk op de knop  (rechts) op de afstandsbediening en selecteer  (Wijzigen).
- 3 Selecteer Timers en klok en druk op de knop Enter.
Timers en klok wordt toegevoegd.

Instellingen configureren voor Timers en klok

- 1 Druk op de  (ingang selecteren)-knop op de afstandsbediening en selecteer de volgende instellingen.
[Timers en klok] — de gewenste instelling

Beschikbare opties

[Timer Aan]

Hiermee wordt het tv-toestel op een ingesteld tijdstip ingeschakeld op de gewenste zender of ingang.

[Sleep Timer]

Hiermee wordt het tv-toestel na de ingestelde tijd uitgeschakeld.

[Alarm]

Hiermee wordt na de ingestelde tijd een geluid afgespeeld.

[Klokweergave]

Hiermee wordt de klok altijd of op elk uur weergegeven op het tv-scherm.

Verwante onderwerpen

- [Ingangen selecteren](#)

[108]

Problemen oplossen

[Reset \(herstart\) het tv-toestel](#)

[Software-updates](#)

[Zelfdiagnose](#)

[Veelgestelde vragen voor het oplossen van problemen](#)

[109] Problemen oplossen

Reset (herstart) het tv-toestel

Als het bijvoorbeeld niet lukt om beeld te krijgen op het scherm of als de afstandsbediening niet werkt, gebruik dan de volgende procedure om het tv-toestel te resetten. Als het probleem aanhoudt, probeert u de volgende procedure voor het terughalen van de fabrieksinstellingen.

Als een extern USB-apparaat op het tv-toestel is aangesloten, maak dat USB-apparaat dan los van het tv-toestel voordat u de reset uitvoert.

Resetten door middel van uit- en inschakelen

- 1 **Start het tv-toestel opnieuw met de afstandsbediening.**

Houd de aan/uit-knop op de afstandsbediening gedurende vijf seconden ingedrukt

totdat het tv-toestel opnieuw wordt opgestart (er wordt een uitschakelmelding weergegeven).

Als het probleem aanhoudt, trekt u de stekker van het tv-toestel uit het stopcontact en drukt u eenmaal op de aan/uit-knop van het tv-toestel.

Wacht daarna 2 minuten voordat u het tv-toestel opnieuw inschakelt. Afhankelijk van het model kunt u de aan/uit-knop op het tv-toestel ingedrukt houden (40 seconden of langer) totdat het tv-toestel uit- en vervolgens opnieuw ingeschakeld wordt.

2 Trek de stekker van het netsnoer uit het stopcontact.

Als het probleem na stap 1 aanhoudt, trek dan de stekker van het netsnoer uit het stopcontact. Druk vervolgens op de aan/uit-knop op het tv-toestel en laat de knop weer los. Wacht twee minuten en steek daarna de stekker weer in het stopcontact.

Hint

- Tv-modellen met één knop op het tv-toestel (alleen de aan/uit-knop) kunnen ook met de aan/uit-knop opnieuw worden gestart. Druk op de aan/uit-knop op het tv-toestel om het bedieningsmenu weer te geven, selecteer [Opnieuw starten] in het menu en houd vervolgens de aan/uit-knop ingedrukt om het tv-toestel opnieuw te starten.
- Uw persoonlijke instellingen en gegevens zijn nog aanwezig nadat het tv-toestel opnieuw is gestart.

Fabrieksinstellingen terugzetten

Als het probleem aanhoudt na deze uit- en inschakelprocedure, probeert u de procedure voor het terughalen van de fabrieksinstellingen.



Raadpleeg [Fabrieksinstellingen terugzetten](#) voor meer informatie.

[110] Problemen oplossen

Software-updates

Sony stelt regelmatig software-updates ter beschikking om de functionaliteit te verbeteren en gebruikers een nieuwe tv-ervaring te bieden. De eenvoudigste manier om software-updates binnen te krijgen is via een internetverbinding naar het tv-toestel.

Automatisch op software-updates controleren

- 1 Druk op de knop  (ingang selecteren) op de afstandsbediening en selecteer [Help]. Als [Help] niet bestaat, selecteer dan  [Wijzigen] en voeg [Help] toe.
- 2 Selecteer [Status en diagnostische gegevens]. Schakel [Automatisch controleren op updates] in [Status en diagnostische gegevens] — [Update systeemsoftware] in.

Hint

- Als u de software handmatig wilt bijwerken, selecteert u [Software-update].
- U kunt de BRAVIA-meldingen of ondersteuningssite raadplegen voor een overzicht van de wijzigingen die met de software-update worden aangebracht.

Opmerking

- Wanneer [Automatisch controleren op updates] is uitgeschakeld, kan het tv-toestel geen meldingen ontvangen, ook niet wanneer er een software-update beschikbaar is.

Software bijwerken vanaf een USB-opslagapparaat

Als u geen netwerkverbinding hebt, kunt u de software ook bijwerken met een USB-opslagapparaat.

Zie de pagina [Ondersteuningssite](#) voor meer informatie over de ondersteuningssite.



Verwante onderwerpen

- [Verbinding maken met een netwerk](#)

[111] Problemen oplossen

Zelfdiagnose

Controleer of het tv-toestel correct werkt.

- 1 Druk op de knop  (ingang selecteren) op de afstandsbediening en selecteer [Help]. Als [Help] niet bestaat, selecteer dan  [Wijzigen] en voeg [Help] toe.
- 2 Selecteer [Status en diagnostische gegevens] — [Zelfdiagnose].

Hint

U kunt ook de volgende symptomen controleren onder [Status en diagnostische gegevens].

- [Diagnose van internetverbinding]
- [Verbindingsdiagnose van extern apparaat]
- [Beeld- en geluidstest]

Probeer het volgende als het probleem aanhoudt.

- Reset (herstart) het tv-toestel. Raadpleeg [Reset \(herstart\) het tv-toestel](#) voor meer informatie.
- Raadpleeg en probeer [Software-updates](#).
- [Ondersteuningssite](#)

[112] Problemen oplossen

Veelgestelde vragen voor het oplossen van problemen

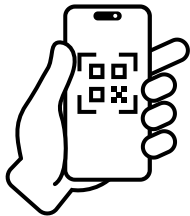

Voor het oplossen van problemen kunt u ook de "veelgestelde vragen" raadplegen op de onderstaande ondersteuningssite.

- <https://www.sony.net/androidtv-faq/>

[113]

Index/overig

[Index](#)

[Info over Helpgids](#)

[Structuur van de Helpgids](#)

[Specificaties](#)

[Ondersteuningssite](#)

[Het tv-toestel up-to-date houden](#)

[Fabrieksinstellingen terugzetten](#)

Handelsmerken

[114] Index/overig

Index

Tv-programma's

- [GUIDE/](#) (gids)
- [Interactieve programma's](#)
- [Satellietuitzendingen](#)
- [Opnemen](#)
- [Zender installatie](#)
- [Kinderslot](#)

Beeld/scherm

- [4K-beelden](#)
- [Startmenu](#)
- [Beeld](#)
- [Datum en tijd](#)
- [Taal/Language](#)

Geluid/stem

- [Zoeken met de stem, gebruik van](#)
- [Geluid](#)

Afstandsbediening

- [Zoeken met de stem](#)
- [HOME/](#) (START)
- [Snelle instellingen](#)
- [Ingangen](#)
- [SYNC MENU](#)

Verbindingen

- [Bluetooth](#)
- [Chromecast built-in](#)
- [BRAVIA Sync](#)
- [Internet](#)

Externe apparaten

- [USB-opslagapparaten, opnemen met](#)
- [Blu-ray-/dvd-speler, aansluiten](#)
- [USB-geheugenapparaten, enz.](#)
- [Computers](#)
- [Digitale camera's, camcorders](#)
- [Audiosystemen](#)

Apps

- [YouTube](#)
- [Netflix](#)

Bestanden afspelen

- [Computers](#)
- [Digitale camera's, camcorders](#)
- [Ondersteunde bestanden en bestandsindelingen](#)

Overig

- [Herstart](#)
- [Update systeemsoftware](#)
- [Toegankelijkheid](#)
- [Ecodashboard](#)

[115] Index/overig

Info over Helpgids

In deze Helpgids wordt uitgelegd hoe u dit tv-toestel gebruikt. U kunt ook de Installatiehandleiding raadplegen voor een beschrijving van de installatie van het tv-toestel en de Referentiegids voor de specificaties van het toestel en de bevestiging aan de wand.

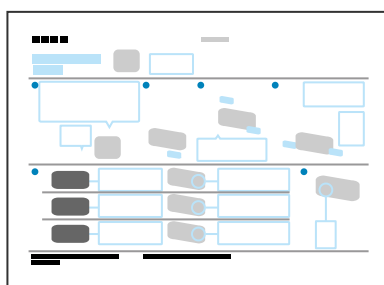

(A)

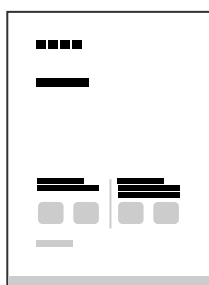

(B)

(A) Installatiehandleiding

(B) Referentiegids

Versies van de Helpgids

Er zijn twee versies van de Helpgids: de geïntegreerde versie en de online-versie. De online-Helpgids bevat de meest recente informatie.

De online-Helpgids wordt automatisch weergegeven wanneer het tv-toestel verbinding heeft met het internet. Is dit niet zo, dan wordt de geïntegreerde Helpgids weergegeven.



Structuur van de Helpgids

Raadpleeg voor meer informatie over de structuur van de Helpgids de pagina [Structuur van de Helpgids](#).

Opmerking

- Mogelijk moet u de software van het tv-toestel bijwerken voordat u de nieuwste functies kunt gebruiken die in de Helpgids beschreven staan. Zie de pagina [Software-updates](#) voor meer informatie over software-updates.
- De namen van de instellingen in de Helpgids kunnen afwijken van de weergegeven namen op het tv-toestel, afhankelijk van de releasedatum van het tv-toestel of uw model/land/regio.
- De afbeeldingen en illustraties die gebruikt worden in de Helpgids kunnen verschillen afhankelijk van het model van uw tv-toestel.
- Wijzigingen aan het ontwerp en de technische gegevens zijn voorbehouden zonder kennisgeving.
- De Helpgids bevat beschrijvingen die gelden voor alle modellen/regio's/landen. Sommige beschrijvingen van functies gelden mogelijk niet voor uw model/regio/land.

Hint

- Deze Helpgids is opgesteld voor alle regio's/landen. Sommige beschrijvingen in deze Helpgids zijn niet van toepassing voor bepaalde regio's of landen.

Verwante onderwerpen

- [Verbinding maken met een netwerk via een LAN-kabel](#)
- [Verbinding maken met een netwerk via Wi-Fi](#)

[116] Index/overig

Structuur van de Helpgids

De structuur van de Helpgids Guide is als volgt.

Aan de slag

- [Afstandsbediening](#)
- [Aansluiting](#)
- [Hoe de leds branden](#)
- [Startmenu](#)
- [Ingangen selecteren](#)
- [Automatische akoestische kalibratie uitvoeren](#)
- [Toegangsfuncties](#)

Handige functies

- [Inhoud zoeken/het tv-toestel bedienen met uw stem](#)
- [Inhoudstype selecteren op basis van actuele inhoud](#)
- [Gamemenu](#)
- [Apps gebruiken](#)
- [De afstandsbediening terugvinden \(alleen modellen met buzzer in de afstandsbediening ingebouwd\)](#)
- [De Camera- en microfooneenheid gebruiken](#)

Tv kijken

- [Tv-programma's bekijken](#)
- [Handige functies tijdens het tv-kijken](#)
- [De beeld-/scherm-/geluidskwaliteit aanpassen aan uw voorkeuren](#)
- [Ondertitels weergeven](#)

Tv-programma's opnemen

- [Opnemen op een harde schijf met USB-aansluiting](#)
- [Opgenomen inhoud bekijken/verwijderen](#)
- [Weten wat de symbolen in de lijst met opnamen betekenen](#)

Het tv-toestel gebruiken met andere apparaten

- [USB-apparaten](#)
- [Kabel/satelliet receiver, Blu-ray- en dvd-spelers](#)
- [Het scherm van een app op een iPhone/smartphone of iPad/tablet weergeven op het tv-toestel](#)
- [Computers, camera's en camcorders](#)
- [Audiosysteem \(zoals een AV-ontvanger of soundbar\)](#)
- [Spelconsoles](#)
- [3D-surround ervaren met een nekspeaker of hoofdtelefoon](#)
- [Bluetooth-apparaten](#)
- [De instelling voor de AV-synchronisatie aanpassen](#)
- [BRAVIA Sync-compatibele apparaten](#)
- [Beelden van compatibele apparaten bekijken in 4K-resolutie](#)
- [BRAVIA-connectiviteitshandleiding](#)
- [Ondersteunde bestanden en bestandsindelingen](#)

Verbinding maken met een netwerk

- [Verbinding maken met een netwerk](#)
- [Functies voor thuisnetwerken](#)

Instellingen

- [De Snelle instellingen gebruiken](#)
- [Het Ecodashboard gebruiken](#)
- [Zenders & Ingangen](#)
- [Weergave en geluid](#)
- [Netwerk en internet](#)
- [Accounts en inloggen](#)
- [Privacy](#)
- [Apps](#)
- [Systeem](#)
- [Afstandsbedieningen en accessoires](#)
- [Hulp en feedback](#)
- [Timers en klok](#)

Problemen oplossen

Index/overig

- [Index](#)
- [Info over Helpgids](#)
- [Specificaties](#)
- [Ondersteuningssite](#)
- [Het tv-toestel up-to-date houden](#)
- [Fabrieksinstellingen terugzetten](#)
- [Handelsmerken](#)

[117] Index/overig

Specificaties

U vindt de specificaties op de ondersteuningssite van Sony:

Ga naar de productpagina van uw tv-toestel en raadpleeg Specificaties. Zie de pagina [Ondersteuningssite](#) voor meer informatie over de ondersteuningssite.



Opmerking

- Mogelijk is er voor uw model geen pagina Specificaties aanwezig. Raadpleeg in dit geval de Referentie-gids.

[118] Index/overig

Ondersteuningssite

Ga voor de meest recente informatie en online-Helpgids naar de ondersteuningssite van Sony:

<https://www.sony.eu/support/>

[119] Index/overig

Het tv-toestel up-to-date houden

Het tv-toestel verkrijgt gegevens, zoals de programmagids, terwijl het in stand-by/stand-by in netwerk staat. Om uw tv-toestel up-to-date te houden raden wij u aan om het toestel normaal uit te schakelen met de aan/uit-knop op de afstandsbediening of op het tv-toestel.

[120] Index/overig

Fabrieksinstellingen terugzetten

U kunt een Fabrieksinstellingen terugzetten uitvoeren. Als een extern USB-apparaat op het tv-toestel is aangesloten, maak dat USB-apparaat dan los van het tv-toestel voordat u de reset uitvoert.

Opmerking

Als u de fabrieksinstellingen terughaalt, worden alle huidige gegevens en instellingen van het tv-toestel verwijderd (zoals de Wi-Fi-gegevens en gegevens van het bekabelde netwerk, uw Google-account en andere aanmeldgegevens, en geïnstalleerde apps).

- 1 Druk op de  (Snelle instellingen)-knop op de afstandsbediening en selecteer vervolgens [Instellingen] — [Systeem] — [Over] — [Resetten] — [Fabrieksinstellingen terugzetten].**

- 2 Verwijder alles.**

Als u een pincode op uw tv-toestel hebt ingesteld, wordt u gevraagd om deze pincode in te voeren.

Nadat de fabrieksinstellingen zijn teruggehaald, gaat het tv-toestel door naar de wizard waarmee u de eerste instellingen opgeeft. U moet akkoord gaan met de algemene voorwaarden van Google en het privacybeleid van Google.

Verwante onderwerpen

- [Reset \(herstart\) het tv-toestel](#)

[121] Index/overig

Handelsmerken



- Vewd® Core. Copyright 1995-2023 Vewd Software AS. All rights reserved.



NetFront™ Browser BE

- Dit product bevat NetFront Browser van ACCESS CO., LTD.
- ACCESS, het ACCESS-logo en NetFront zijn handelsmerken of gedeponeerde handelsmerken van ACCESS CO., LTD. in de Verenigde Staten, Japan en andere landen.
- © 2023 ACCESS CO., LTD. All rights reserved.
- Deze software is deels gebaseerd op het werk van de Independent JPEG Group.



- Het Bluetooth® woordmerk en logo's zijn gedeponeerde handelsmerken van Bluetooth SIG, Inc. en het gebruik van deze merken door Sony Group Corporation en haar dochterondernemingen gebeurt onder licentie.



- Geproduceerd onder licentie van IMAX Corporation. IMAX[®] is een geregistreerd handelsmerk van IMAX Corporation in de Verenigde Staten en/of andere landen. Raadpleeg <http://patents.dts.com> voor meer informatie over DTS-patenten. Geproduceerd onder licentie van DTS, Inc. DTS, DTS:X en het DTS, DTS:X-logo zijn geregistreerde handelsmerken of handelsmerken van DTS, Inc. in de Verenigde Staten en andere landen. © 2024 DTS, Inc. ALLE RECHTEN VOORBEHOUDEN.



- Gedekt door een of meer claims van de HEVC-patenten die vermeld staan op patentlist.accessadvance.com.
- Wi-Fi[®], Wi-Fi Alliance[®], Wi-Fi CERTIFIED[™] en Wi-Fi CERTIFIED 6[®] zijn (gedeponeerde) handelsmerken van Wi-Fi Alliance.
- Het Wi-Fi CERTIFIED[™]-logo en Wi-Fi CERTIFIED 6[®]-logo zijn gedeponeerde handelsmerken van Wi-Fi Alliance.
- Disney+ en alle gerelateerde logo's en merken zijn handelsmerken van Disney Enterprises, Inc. of daaraan gelieerde bedrijven.
- Amazon, Prime Video en alle verwante logo's zijn handelsmerken van Amazon.com, Inc. of daaraan gelieerde bedrijven.
- Apple, Apple Home, AirPlay en HomeKit zijn in de VS en andere landen en regio's gedeponeerde handelsmerken van Apple Inc. Voor het gebruik van AirPlay en Apple HomeKit met dit tv-toestel wordt de meest recente versie van iOS, iPadOS of macOS aanbevolen.

- Google TV is de naam van de software-ervaring van dit apparaat en een handelsmerk van Google LLC. Google, YouTube, Chromecast built-in, Google Play en andere merken zijn handelsmerken van Google LLC.
- BRAVIA en het BRAVIA -logo zijn handelsmerken of geregistreerde merken van Sony Group Corporation of daaraan gelieerde bedrijven.
- Alle andere handelsmerken zijn eigendom van de betreffende eigenaren.

Opmerking

- De beschikbaarheid van elke dienst is afhankelijk van uw regio/land.
-