

DENON[®]

AVS-3

3 IN / 1 UIT HDMI SWITCHER

Gebruiksaanwijzing

Voorpaneel

Achterpaneel

Zijpaneel

Afstandsbediening



De accessoires controleren	3
De batterijen plaatsen	5
Werkingsbereik van de afstandsbediening	6
Namen en functies van onderdelen	7
Voorpaneel	7
Achterpaneel	8
Zijpaneel	9
Afstandsbediening	10

Aansluitingen

Aansluitingen	11
Basisaansluitingen	11
Een extern bedieningstoestel aansluiten	14

Bediening

Bediening	15
Bedienen met de HDMI-regelfunctie (CEC)	15
Bedienen met de afstandsbediening	16
Bedienen met de AVR-bedieningsfunctie	17

Probleemoplossing

Probleemoplossing	20
--------------------------	-----------

Appendix

Informatie handelsmerk	23
-------------------------------	-----------

Technische gegevens

Technische gegevens	24
----------------------------	-----------



Dank u voor het vertrouwen dat u in dit Denon-product hebt gesteld.

Lees deze gebruiksaanwijzing aandachtig door voordat u het product gaat gebruiken.

Bewaar deze gebruiksaanwijzing na deze te hebben gelezen zodat u deze later opnieuw kunt raadplegen.

De accessoires controleren

Controleer of bij dit product de volgende onderdelen zijn meegeleverd.

 <p>Snelhandleiding</p>	 <p>Veiligheidsinstructies</p>	 <p>Waarschuwingen over het gebruik van batterijen</p>	 <p>Afstandsbediening (RC-1247)</p>	 <p>Batterij (CR2032)</p>
 <p>HDMI-kabel (40 Gpbs, ca. 1,5 m)</p>	 <p>Voedingskabel (USB-type, ca. 1,5 m)</p>	 <p>Wisselstroomadapter</p>	 <p>Wisselstroomadapterstekkers (5 types)</p>	 <p>Wandmontagebeugel</p>
 <p>Montageschroeven (4 stuks)</p>				





- Er zijn 5 types geleverde wisselstroomadapterstekkers. Gebruik de stekker die geschikt is voor de regio waarin u woont.

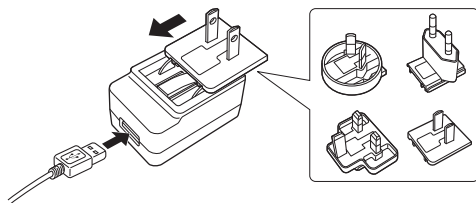

De batterijen plaatsen

- 1 Stop een munt of een ander item in de sleuf op de batterijklep, draai linksom en verwijder de batterijklep.

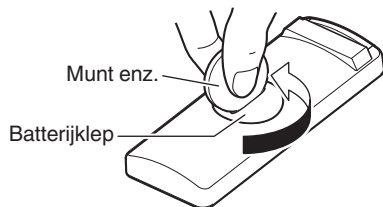

- 2 Controleer of de richting van de batterij correct is of plaats de batterij.

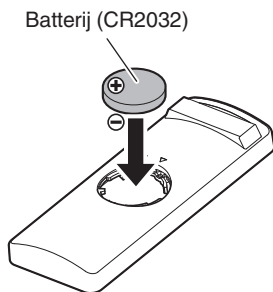

- 3 Draai de munt of het andere item rechtsom terwijl u de batterijklep omlaag drukt.

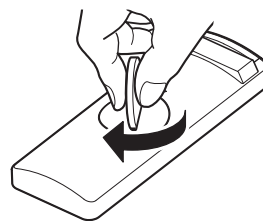

OPMERKING

- Als de batterij lekt, moet u deze onmiddellijk vervangen en weggooien. In dit geval bestaat een risico op brandwonden wanneer de vloeistof in contact komt met huid of kleding. U moet dus bijzonder zorgvuldig te werk gaan. Als de vloeistof per ongeluk in contact komt, wast u het met kraantjeswater en raadpleegt u een arts.
- Verwijder de batterijen uit de afstandsbediening als u ze voor lange tijd niet gaat gebruiken.



Werkingsbereik van de afstandsbediening

Richt de afstandsbediening tijdens het gebruik ervan op de afstandsbedieningssensor van het toestel.

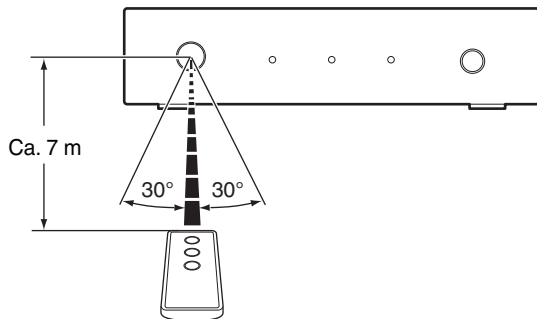

Namen en functies van onderdelen

Voorpaneel

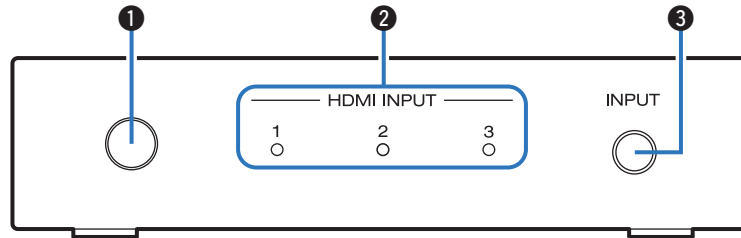

1 Afstandsbedieningssensor

Dit ontvangt signalen van de afstandsbediening. (👉 blz. 6)
Richt de afstandsbediening naar deze sensor wanneer u deze gebruikt.

2 HDMI-ingangsindicators (HDMI INPUT 1 - 3)

Het nummer van de momenteel geselecteerde HDMI-ingang licht op.
Dit licht als volgt op in overeenstemming met de voedingsstatus van dit toestel:

- Ingeschakeld: blauw
- Stand-by: rood



- De voeding van dit toestel is gekoppeld aan de voedingsstatus van de HDMI-apparaten die zijn aangesloten op de HDMI-connectors 1 tot 3 en schakelt automatisch in.
 - Wanneer de HDMI CONTROL-schakelaar UIT is: Maakt verbinding met de voeding van het apparaat dat is aangesloten op de momenteel geselecteerde HDMI-ingang.
 - Wanneer de HDMI CONTROL-schakelaar AAN is: Maakt verbinding met de voeding van de apparaten die aangesloten zijn op de HDMI-connectors 1 tot 3.

3 Ingangsschakelknop (INPUT)

Hiermee wordt de HDMI-ingang geselecteerd.
Wanneer u op deze drukt, schakelt u naar een andere HDMI-ingang.



Achterpaneel

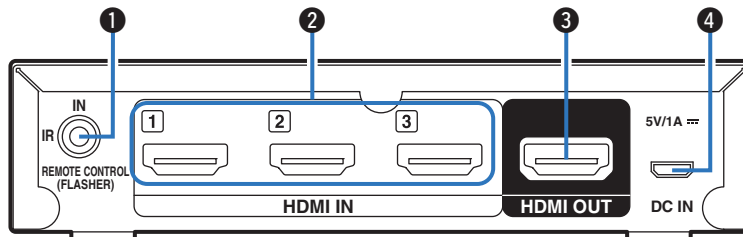

1 Afstandsbedieningsaansluiting (REMOTE CONTROL (FLASHER) IN)

Deze aansluiting kan worden gebruikt voor het aansluiten en extern bedienen van dit toestel met een afzonderlijk verkrijgbare IR-repeater wanneer dit toestel is geplaatst waar het niet kan worden bereikt door het afstandsbedieningssignaal.

Raadpleeg “Een extern bedieningstoestel aansluiten” (☞ blz. 14) voor de verbindingwijze.

OPMERKING

- Hiermee wordt de ontvangst van de afstandsbedieningssensor van dit toestel uitgeschakeld.

2 HDMI-ingangen (HDMI IN 1 - 3)

Deze ingangen zijn voor het aansluiten van spelconsoles, mediaspelers of andere HDMI-bronapparaten.

3 HDMI-uitgang (HDMI OUT)

Hiermee wordt het geselecteerde HDMI-ingangssignaal uitgevoerd.

4 Dc-ingang (DC IN)

Hier sluit u de meegeleverde wisselstroomadapter aan.

Als u een andere dan de geleverde wisselstroomadapter gebruikt, kan dit een fout veroorzaken.



Zijpaneel

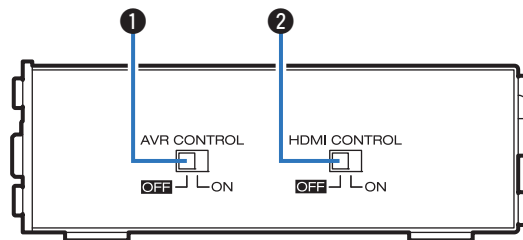

1 AVR-bedieningsschakelaar (AVR CONTROL)

U kunt de afstandsbediening gebruiken voor uw Denon AV-ontvanger/AV-versterker om te schakelen naar een andere HDMI-ingang van dit toestel.

Als u de HDMI bedieningsfunctie (CEC) of de meegeleverde afstandsbediening gebruikt om de HDMI-ingang van dit toestel te wijzigen. Houd deze schakelaar **UITGESCHAKELD**.

Als u de AVR-bedieningsfunctie gebruikt, moet u vooraf de instellingen en aansluitingen van de AV-ontvanger/AV-versterker wijzigen.

Raadpleeg “Bedienen met de AVR-bedieningsfunctie” (📖 blz. 17) voor meer informatie.

2 HDMI-bedieningsschakelaar (HDMI CONTROL)

Als u de HDMI-regelfunctie (CEC) gebruikt, zet u dit **AAN**. Dit wordt verbonden met apparaten die compatibel zijn met HDMI-bediening (CEC) en wijzigt de HDMI-ingang van dit toestel.

Raadpleeg “Bedienen met de HDMI-regelfunctie (CEC)” (📖 blz. 15) voor de manier waarop u de HDMI-regelfunctie (CEC) gebruikt.



Afstandsbediening

- 1 **Selectietoetsen HDMI-ingangsbron (1 - 3)**
Hiermee wordt de HDMI-ingang geselecteerd.

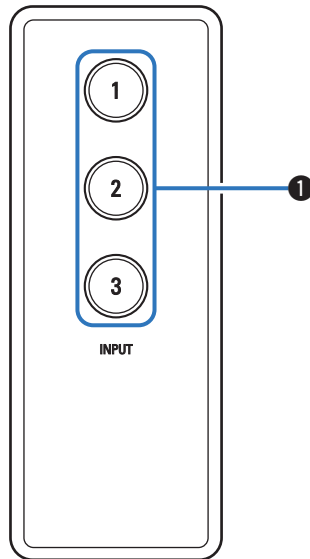

Aansluitingen

Basisaansluitingen

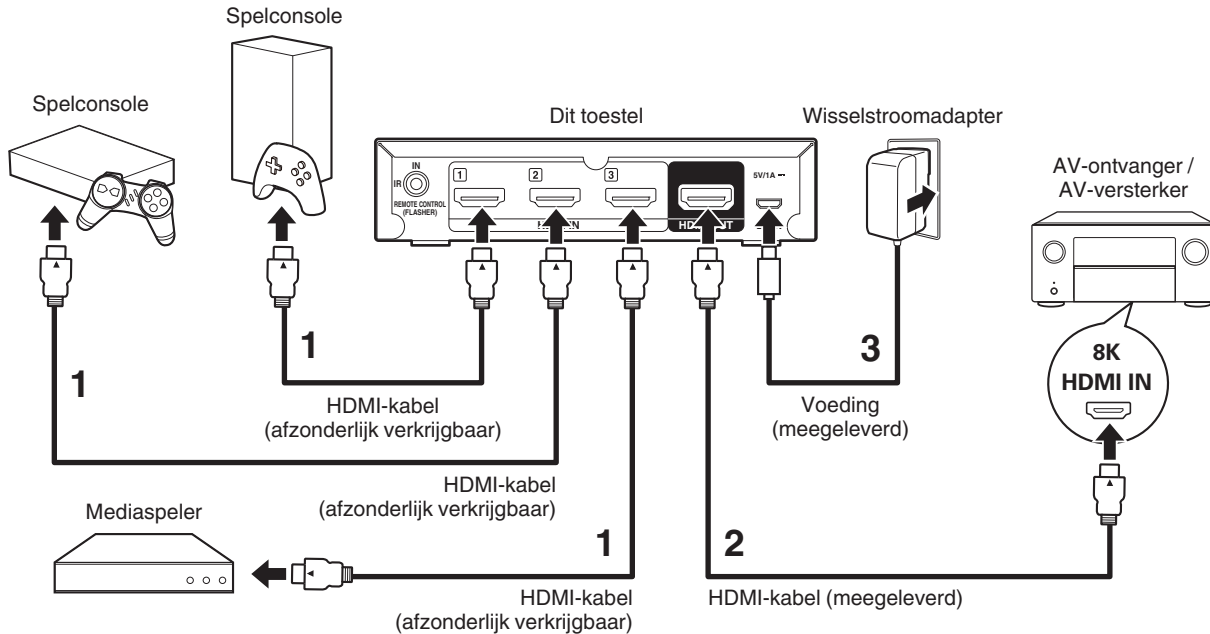

- 1** Gebruik afzonderlijk verkrijgbare HDMI-kabels voor het aansluiten van spelconsoles of andere bronapparaten op de HDMI-aansluitingen 1 tot 3 van dit toestel.
- 2** Gebruik de meegeleverde HDMI-kabel voor het aansluiten van een 8K-compatibele HDMI -ingang of een AV-ontvanger/AV-versterker op de HDMI-uitgang van dit toestel.
- 3** Sluit de meegeleverde wisselstroomadapter aan.



- Wanneer u dit toestel aansluit op apparaten die compatibel zijn met de 8K en 4K 120Hz video, dient u een gecertificeerde HDMI-kabel met ultrahoge snelheid te gebruiken. Als u een andere HDMI-kabel gebruikt, wordt de video mogelijk niet weergegeven of kunnen er andere problemen optreden.



■ Wanneer u dit toestel monteert aan een muur

U kunt de meegeleverde wandmontagebeugel gebruiken om dit toestel te monteren aan een muur.

Om uw veiligheid te garanderen, vraagt u een vakman om deze te monteren aan de muur.



- Wanneer u dit toestel aan een muur monteert, gebruikt u een in de handel verkrijgbare IR-repeater (afzonderlijk verkrijgbaar) om signalen te ontvangen van de afstandsbediening. Raadpleeg "Een extern bedieningstoestel aansluiten" (☞ blz. 14) voor meer informatie.

OPMERKING

- Wanneer u de wandmontagebeugel op dit toestel monteert, moet u zorgen dat u de meegeleverde zelftappende schroeven gebruikt. Als u andere dan de geleverde schroeven gebruikt, kan dit een fout veroorzaken.
- Om te verhinderen dat iemand per ongeluk aan de aansluitkabel trek of erover struikelt waardoor het toestel kan omvallen, moet u de kabel bevestigen aan een muur of een andere locatie. Controleer na de montage of alles veilig is. Voer ook regelmatig inspecties uit om te controleren of het toestel niet kan vallen.
- Denon is niet verantwoordelijk voor eventuele letsels of ongevallen door ongeschikte montagelocaties of -methoden.

1 Monteer de wandmontagebeugel op dit toestel met de meegeleverde schroeven.

Bevestig de wandmontagebeugel op de zijkant met de Δ -markering naar buiten gericht.

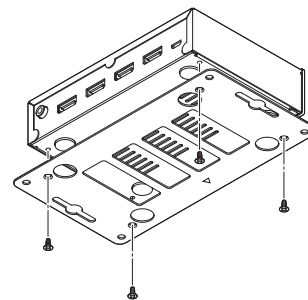

2 Bevestig dit toestel aan de wand met afzonderlijk verkrijgbare wandmontageschroeven.

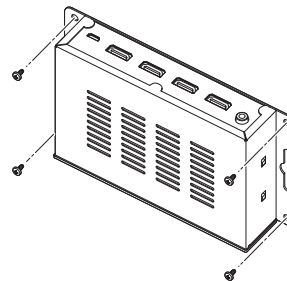

Een extern bedieningstoestel aansluiten

Als u dit toestel in een kast zet of op een andere locatie waar het niet bereikbaar is voor het afstandsbedieningssignaal, kunt u een in de handel verkrijgbare IR-repeater (afzonderlijk aan te schaffen) aansluiten zodat u het toestel toch kunt bedienen met de afstandsbediening. Hiermee wordt de ontvangst van de afstandsbedieningssensor van dit toestel uitgeschakeld.

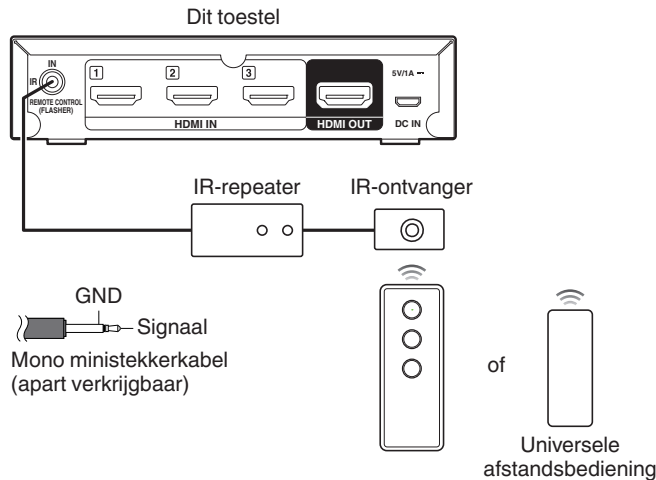

Bediening

Gebruik een van de volgende methoden voor de bediening.

Bedienen met de HDMI-regelfunctie (CEC)

- 1 Draai de HDMI CONTROL-schakelaar op het zijpaneel naar ON.**
- 2 Schakel de voeding in van alle bronapparaten (zoals spelconsoles) die op dit toestel zijn aangesloten met HDMI-kabels, de AV-ontvanger/AV-versterker en de tv.**
- 3 Schakel de HDMI bedieningsfunctie (CEC) in voor alle apparaten.**
 - Voor bronapparaten die instellingen hebben voor het verbinden met andere apparaten en voor het inschakelen ervan wanneer de voeding van het bronapparaat in ingeschakeld, schakelt u die instellingen in. Raadpleeg de handleiding voor elk apparaat voor mee informatie over de instellingen.
- 4 Zet de voeding van de tv op stand-by en controleer dan of de voeding van dit toestel, de bronapparaten en de AV-ontvanger/AV-versterker ook naar stand-by gaan.**

Als de voeding wordt uitgeschakeld voor alle bronapparaten die op dit toestel zijn aangesloten, lichten de HDMI-ingangsindicatoren van dit toestel rood op.

- 5 Schakel de voeding van het bronapparaat dat u wilt gebruiken in en controleer of de voeding van dit toestel, de AV-ontvanger/AV-versterker en de tv inschakelen en of de HDMI-ingang correct schakelt.**

De indicator voor de geselecteerde HDMI-ingang licht blauw op.



- Als het bronapparaat een automatische stand-byfunctie heeft, is het aanbevolen deze in te schakelen zodat de voeding automatisch uitschakelt wanneer deze niet in gebruik is.
- Afhankelijk van de specificaties van het aangesloten bronapparaat of de tv, sullen sommige functies mogelijk niet beschikbaar zijn.



Bedienen met de afstandsbediening

- 1 Schakel de voeding in van het bronapparaat dat u wilt gebruiken.**
- 2 Druk op de meegeleverde afstandsbedieningseenheid op de selectietoets voor de HDMI-ingangsbron (1 tot 3) om het afspelen uit te voeren.**

De indicator voor de geselecteerde HDMI-ingang licht blauw op.

 - U kunt ook een HDMI-ingang selecteren door de INPUT-toets op het hoofdtoestel te drukken.
- 3 Schakel de ingangsbron voor de AV-ontvanger/AV-versterker naar de HDMI-ingang die op dit toestel is aangesloten.**
- 4 Schakel de ingang voor de tv naar de HDMI-ingang die is aangesloten op de AV-ontvanger/AV-versterker.**



Bedienen met de AVR-bedieningsfunctie

Als u een 8K-compatibele Denon AV-ontvanger/AV-versterker hebt, kunt u de afstandsbedieningseenheid gebruiken voor de AV-ontvanger/AV-versterker om de HDMI-ingang voor dit toestel te schakelen.

De toetsen 8K, GAME en MEDIA PLAYER op de afstandsbediening voor de AV-ontvanger/AV-versterker kunnen worden gebruikt om de HDMI-ingang voor het toestel te schakelen als volgt.

Toetsen op de afstandsbediening voor de AV-ontvanger/AV-versterker	Ingangselectie op dit toestel
8K	HDMI 1
GAME	HDMI 2
MEDIA PLAYER	HDMI 3

OPMERKING

- Deze functie kan niet worden gebruikt op de AVR-X8500H, AVC-X8500H, AVR-X8500HA of AVC-X8500HA. Het is aanbevolen de leerfunctie op de afstandsbediening te gebruiken voor de AV-ontvanger/AV-versterker.

Als u de AVR-bedieningsfunctie wilt gebruiken, wijzigt u de instellingen en aansluitingen voor de AV-ontvanger/AV-versterker volgens de onderstaande procedure.

■ Plaatsen

- 1 Draai de AVR CONTROL-schakelaar op het zijpaneel naar ON.**
- 2 Plaats dit toestel dicht bij uw AV-ontvanger/AV-versterker zodat de afstandsbedieningssensor op dit toestel afstandsbedieningssignalen kan ontvangen van de AV-ontvanger/AV-versterker.**

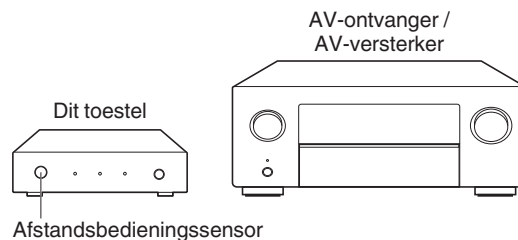

■ Bezig met verbinden

- 1 Sluit de bronapparaten die op de HDMI-ingangen zijn aangesloten voor 8K, GAME en MEDIA PLAYER op de achterkant van de AV-ontvanger/AV-versterker, aan om de HDMI-ingangen 1 tot 3 op dit toestel.
- 2 Sluit de HDMI-uitgang op dit toestel aan op een 8K-compatibele HDMI-ingang op de AV-ontvanger/AV-versterker.



- Het nummer van de 8K-compatibele HDMI-ingang verschilt afhankelijk van de specificaties van de AV-ontvanger/AV-versterker. Maak de aansluiting na het raadplegen van de handleiding van de AV-ontvanger/AV-versterker.
- Wanneer u dit toestel aansluit op apparaten die compatibel zijn met de 8K en 4K 120Hz video, dient u een gecertificeerde HDMI-kabel met ultrahoge snelheid te gebruiken. Als u een andere HDMI-kabel gebruikt, wordt de video mogelijk niet weergegeven of kunnen er andere problemen optreden.

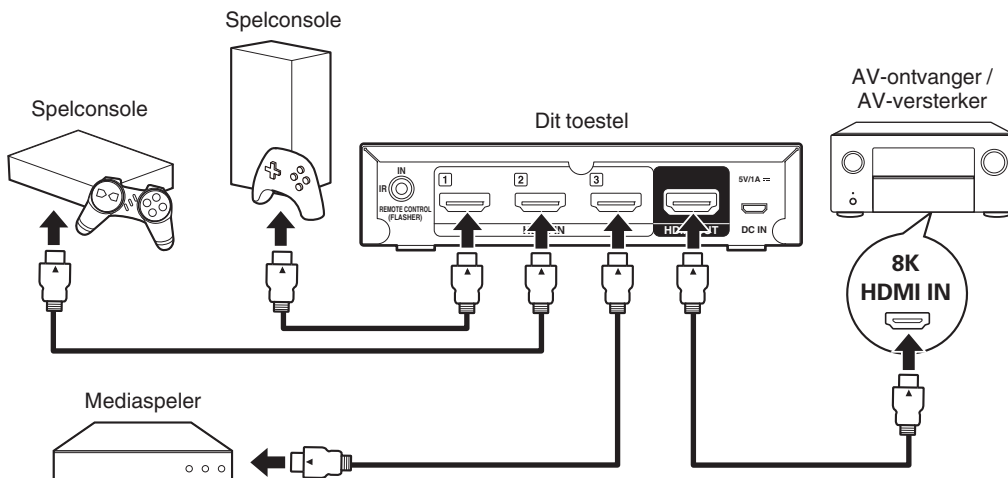

■ De instellingen configureren voor een AV-ontvanger/AV-versterker

- 1 Open het instellingsscherm “Ingangen” - “Ingang toewijzen” vanaf het menu voor de AV-ontvanger/AV-versterker.
- 2 Configureer de instellingen voor het toewijzen van 8K-compatibele HDMI-connectors (6(8K) of 7(8K))* met de HDMI-ingangen van de 8K-, Game- en Media Player ingangsbronnen.

* De 8K-compatibele HDMI-aansluitingen verschillen afhankelijk van de specificaties van uw AV-ontvanger/AV-versterker. Configureer de instellingen in overeenstemming met de specificaties van de AV-ontvanger/AV-versterker.

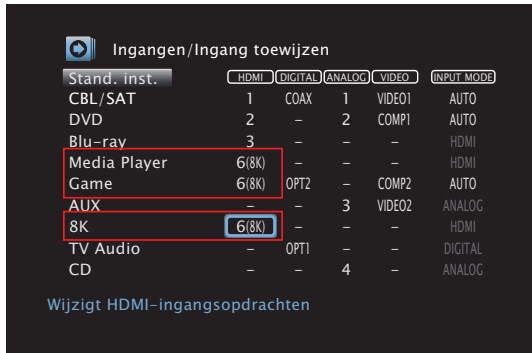

■ In werking

- 1 Druk op de toets 8K, GAME of MEDIA PLAYER op de afstandsbediening voor de AV-ontvanger/AV-versterker.

De ingangen voor dit toestel en voor de AV-ontvanger/AV-versterker schakelen simultaan. De HDMI-ingang voor dit toestel dat overeenkomt met het signaal dat is ontvangen van de toets, is geselecteerd.

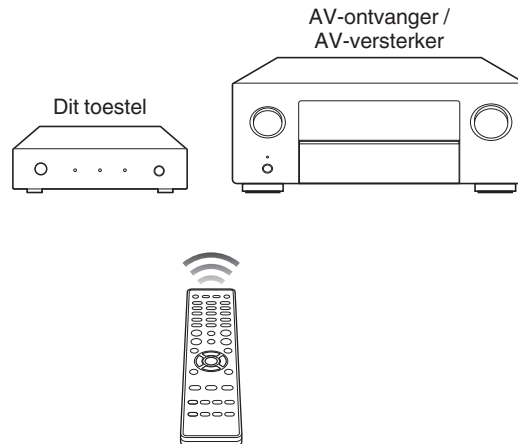

Probleemoplossing

Als een probleem optreedt, moet u eerst het volgende controleren:

1. **Zijn de aansluitingen juist ?**
2. **Wordt het toestel bediend zoals wordt beschreven in de gebruiksaanwijzing?**
3. **Werken de andere componenten naar behoren ?**



- Als de bovenste stappen 1 t/m 3 dit probleem niet verbeteren, kan het opnieuw starten van het apparaat het probleem verbeteren. Verwijder en stop de voedingskabel opnieuw in het toestel.

Als dit toestel niet naar behoren werkt, controleer dan de overeenkomende symptomen in deze sectie.

Als de symptomen niet overeenkomen met deze die hier zijn beschreven, dient u uw leverancier te raadplegen omdat dit kan te wijten zijn aan een fout in dit toestel. Koppel in dit geval onmiddellijk de voeding uit en neem contact op met de winkel waar u dit toestel hebt aangeschaft.

■ Voeding wordt niet ingeschakeld/Voeding wordt uitgeschakeld

- Controleer of de wisselstroomadapter op het stopcontact is aangesloten.
- Controleer alle aansluitingen op de HDMI-ingangen.
- Controleer of de adapterstekker voor de wisselstroomadapter correct is aangesloten op de wisselstroomadapter.
- Gebruik de wisselstroomadapter die bij dit toestel is geleverd.
- Controleer of de voeding is ingeschakeld voor het bronapparaat dat is aangesloten op de geselecteerde HDMI-ingang. De voeding voor dit toestel is gekoppeld aan de voeding van het bronapparaat dat is aangesloten op de HDMI-ingang en schakelt automatisch in of gaat automatisch naar stand-by.



■ De voeding schakelt automatisch uit

- Dit toestel is gekoppeld aan de voeding van het bronapparaat dat is aangesloten op de HDMI-ingang en gaat automatisch naar stand-by.

■ Bewerkingen kunnen niet worden uitgevoerd via de afstandsbediening

- De batterij is leeg. Plaats een nieuwe batterij (CR2032).
- Bedien de afstandsbediening binnen een afstand van ongeveer 7 m vanaf dit toestel en in een hoek van 30°.
- Verwijder alle obstakels tussen de dit toestel en de afstandsbediening.
- De stand van de lithium-knoopcelbatterij (CR2032) is fout. Controleer of de ⊕-markering op de batterij omhoog is gericht.
- Er schijnt een sterk licht op de afstandsbedieningssensor van het toestel (direct zonlicht, spotje, enz.). Zet het toestel op een plaats waar de afstandsbedieningssensor niet blootstaat aan direct zonlicht.
- Hiermee wordt de ontvangst van de afstandsbedieningssensor van dit toestel uitgeschakeld.

■ Er wordt geen video getoond op de tv

- Controleer de aansluitingen van alle apparaten.
- Sluit de aansluitkabels stevig aan.
- Controleer of u zich niet hebt vergist tussen de HDMI-ingang en HDMI-uitgang.
- Controleer of de voeding van het bronapparaat is ingeschakeld.
- Controleer of de correct ingangen zijn geselecteerd voor dit toestel, de AV-ontvanger/AV-versterker en de tv.
- Controleer of de resoluties van het bronapparaat en de tv correct zijn.
- Wanneer u geniet van inhoud die auteursrechtelijk is beschermd met HDCP 2.2 of HDCP 2.3, gebruikt u een bronapparaat en tv die compatibel zijn met HDCP 2.2 of HDCP 2.3.
- Gebruik een gecertificeerde Ultra High Speed HDMI-kabel om te genieten van 8K of 4K 120 Hz video's.



■ Ingangen van dit toestel kunnen niet worden geschakeld met de HDMI-regelfunctie (CEC)

- Controleer of de HDMI CONTROL-schakelaar op het zijpaneel van dit toestel op ON staat.
- Controleer of de instellingen voor de HDMI-regelfunctie zijn ingeschakeld voor alle apparaten die op dit toestel zijn aangesloten. Als er in de instellingen voor de aangesloten bronapparaten, instellen zijn voor het verbinden met en inschakelen van andere apparaten wanneer de voeding wordt ingeschakeld, moet u ook deze instellingen inschakelen.
- De specificaties voor de HDMI-bediening verschillen afhankelijk van het apparaat. Als het bronapparaat een automatische stand-byfunctie heeft, is het aanbevolen deze in te schakelen zodat de voeding automatisch uitschakelt wanneer deze niet in gebruik is.
- Wanneer u met verbinding verwante wijzigingen aanbrengt, zoals het aansluiten van een extra HDMI-apparaat, kunnen de instellingen voor de verbindingsoverwerkingen worden geïnitieerd. Schakel dit toestel en via HDMI aangesloten apparaten uit en opnieuw in.
- Afhankelijk van de aangesloten apparaten en instellingen, zal de HDMI-regelfunctie mogelijk niet werken. Als het probleem niet is opgelost, zelfs na het bevestigen van het bovenstaande, gebruikt u de afstandsbediening om de ingangen voor dit toestel direct te wijzigen.

■ De ingangen voor dit toestel wijzigen wanneer dit toestel de signalen ontvangt van de afstandsbediening die bij de AV-ontvanger/AV-versterker is geleverd.

- De AVR CONTROL-schakelaar op het zijpaneel van dit toestel staat op ON. Als u deze niet wilt gebruiken, zet u de schakelaar op OFF.



Informatie handelsmerk



De termen HDMI, HDMI High-Definition Multimedia Interface, en het HDMI-logo zijn handelsmerken of geregistreerde handelsmerken van HDMI Licensing Administrator, Inc.

HDR10+™-logo is een handelsmerk van HDR10+ Technologies, LLC.



Technische gegevens

■ Video

Resolutie:	480i, 480p, 576i, 576p, 720p 50/60, 1080i 50/60, 1080p 24/25/30/50/60/100/120 4K 24/25/30/50/60/100 _{AB} /120 _{AB} , 8K 24 _{AB} /25 _{AB} /30 _{AB} /50 _{AB} /60 _{AB}
Kleur:	Deep Color, x.v. Color, Adobe RGB, Adobe YCC601, sYCC601, BT.2020
HDR:	HDR10, HDR10+, Dynamic HDR, Hybride Log-gamma
HDMI-functies:	HDMI-regelfunctie (CEC), 3D, ALLM (Auto Low Latency Mode), VRR (Variable Refresh Rate), QMS (Quick Media Switching), QFT(Quick Frame Transport)
Maximale gegevenssnelheid:	40 Gbps
HDCP-naleving:	HDCP 1,4/2,3

■ Audio

Audio-indeling:	LPCM (2-kanaals, 7.1 kanaals) / Dolby Digital / DTS / Dolby Atmos / Dolby TrueHD / Dolby Digital Plus / DTS:X / DTS-HD Master Audio / DTS-HD hoge resolutie audio / DTS Express / DSD / MPEG-2 AAC / MPEG-4 AAC / MPEG-H (Werkt met alle audioformaten die worden ondersteund door de aangesloten AV-ontvanger/AV-versterker)
------------------------	--



■ Wisselstroomadapter

Fabrikant:	CUI INC
Adres:	20050 SW 112th Ave. Tualatin, OR 97062
Model-id:	SMI5-5-V-I38-C9
Ingangsspanning:	AC 100 - 240 V
AC-frequentie ingang:	50/60 Hz
Uitgangsspanning:	5,0 V
Uitgangsstroom:	1,0 A
Uitgangsvermogen:	5 W
Gemiddelde actieve efficiëntie:	75,5 %
Efficiëntie bij lage belasting (± 10 %):	74,3 %
Onbelast stroomverbruik:	0,075 W

■ Algemeen

Bedrijfstemperatuur:	41 °F - 95 °F (5 °C - 35 °C)
Voeding:	100 - 230 V wisselstroom, 50/60 Hz
Stroomverbruik:	2,3 W
Stroomverbruik in stand-bymodus:	0,2 W

Veranderingen in technische gegevens en ontwerp voorbehouden.



■ Dimensies (Eenheid : mm)

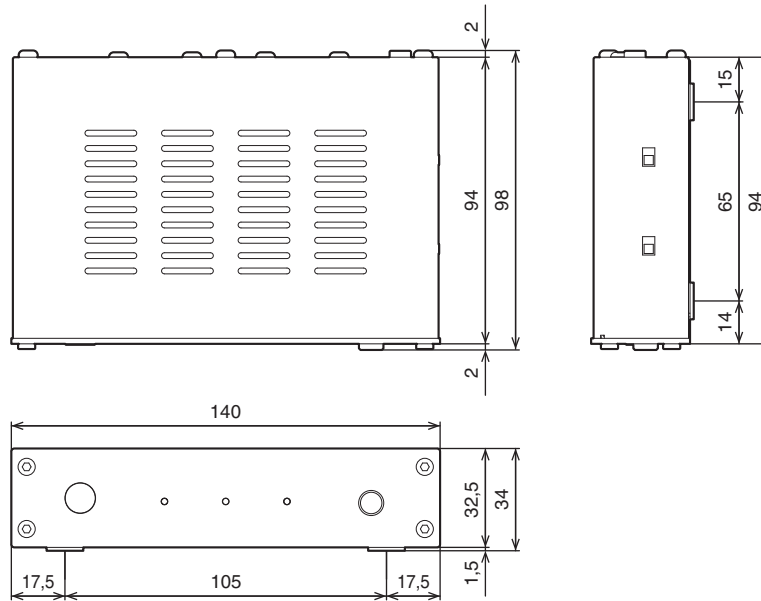

■ Bij het monteren van een wandmontagebeugel

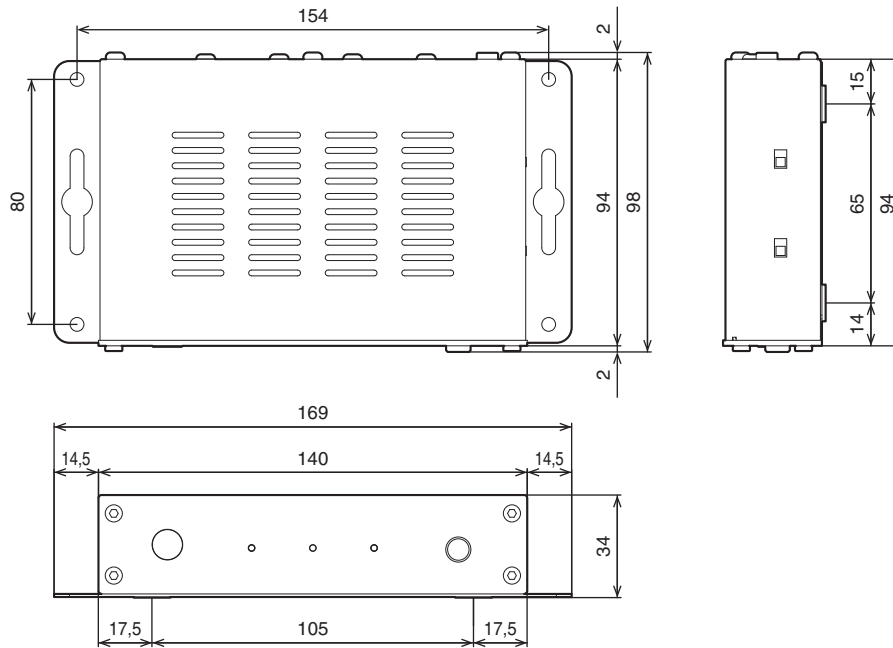

■ Gewicht: 300 g (indien geen wandmontagebeugel is gemonteerd)

DENON®

www.denon.com

3520 10816 00AD

©2021 Sound United. All Rights Reserved.