

# marantz®

## Model SA-12 SE Gebruiksaanwijzing

---

Super Audio-CD-Speler

# Inhoud

<b>Accessoires</b> .....	2
<b>De afstandsbediening</b> .....	2
Batterijen plaatsen .....	2
Werkingsbereik van de afstandsbediening .....	2
<b>Functies</b> .....	3
Geluid met hoge kwaliteit .....	3
Krachtige prestaties .....	3
<b>Namen en functies van onderdelen</b> .....	4
Voorpaneel .....	4
Display .....	5
Achterpaneel .....	6
Afstandsbediening .....	7

## **Aansluitingen** .....

<b>Een versterker aansluiten</b> .....	8
<b>Aansluiten op een apparaat met digitale audio-ingangen</b> .....	8
<b>Aansluiten op een apparaat met digitale audio-uitgangen</b> .....	9
<b>Sluit het USB-geheugenapparaat aan op de USB-poort</b> .....	9
<b>Aansluiten op een PC of Mac</b> .....	9
<b>Apparaten met afstandsbedieningsaansluitingen aansluiten</b> .....	10
Aansluiting .....	10
Instellen .....	10
<b>Het timerapparaat aansluiten</b> .....	10
<b>Het netsnoer aansluiten</b> .....	10

## **Weergave** .....

<b>Basisbediening</b> .....	11
De stroom inschakelen .....	11
De weergavemediamodus selecteren .....	11
Wanneer het display en lampje zijn uitgeschakeld .....	11
Wanneer het lampje altijd uit is .....	11
Digitale uitgangen stoppen .....	12
De afspeellaag met topprioriteit instellen voor super-audio-CD's .....	12
<b>CD's/Super Audio-CD's afspelen</b> .....	13
CD's/Super Audio-CD's afspelen .....	13
Tracks spelen in een specifieke volgorde (programmaweergave) .....	14
<b>Gegevens-CD's en gegevens-DVD's afspelen</b> .....	15
Bestanden afspelen .....	15
<b>Een USB-geheugenapparaat afspelen</b> .....	16
Bestanden op een USB-geheugenapparaat weergeven .....	16
<b>Gebruiken als D/A-converter</b> .....	18
Aansluiten en afspelen vanaf een computer (USB-DAC) .....	18
Aansluiten en afspelen vanaf een digitaal apparaat (coaxiaal/optisch) .....	22
<b>De gewenste geluidskwaliteit opgeven</b> .....	22
De filterkenmerken schakelen .....	22

## **Instellingen** .....

<b>Overzicht van het menu</b> .....	23
Menu bedienen .....	23
<b>Phones</b> .....	24
<b>HP AMP Gain</b> .....	24
<b>Resume Play</b> .....	24
<b>AutoStandby</b> .....	24
<b>Timer Play</b> .....	24

## **Tips** .....

Tips .....	26
Probleemoplossing .....	27

## **Appendix** .....

<b>Afspeelbare media</b> .....	31
Schijven .....	31
USB-geheugenapparaat .....	33
Weergavevolgorde van muziekbestanden .....	34
Over schijven en bestanden .....	34
<b>Waarschuwingen betreffende het gebruik van media</b> .....	34
Schijven laden .....	34
Over het hanteren van media .....	35
Schijven reinigen .....	35
<b>D/A-converter</b> .....	36
Specificaties van ondersteunde audioformaten .....	36
<b>Uitleg termen</b> .....	36
<b>Informatie handelsmerk</b> .....	37
<b>Technische gegevens</b> .....	38
<b>Index</b> .....	40





Dank u voor het vertrouwen dat u in dit Marantz-product hebt gesteld.

Lees deze gebruiksaanwijzing aandachtig door voordat u het product gaat gebruiken.

Bewaar deze gebruiksaanwijzing na deze te hebben gelezen zodat u deze later opnieuw kunt raadplegen.

## Accessoires

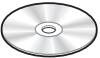
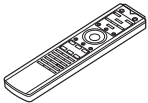
Controleer of bij dit product de volgende onderdelen zijn meegeleverd.

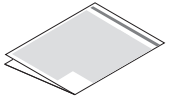
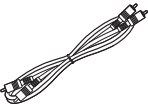
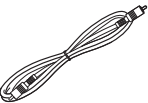
	
Snelhandleiding	Netsnoer
	
CD-ROM (Gebruiksaanwijzing)	Afstandsbediening (RC005PMSA)
	
Veiligheidsinstructies	R03/AAA-batterijen
	
Voorzorgsmaatregelen wanneer u de batterijen gebruikt	Audiokabel
	
	Afstandsbedieningskabel

## De afstandsbediening

### Batterijen plaatsen

- 1 Verwijder het achterste deksel in de richting van de pijl en verwijder het.

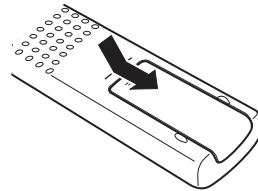

- 2 Plaats twee batterijen op de juiste wijze in het batterijvak zoals aangegeven.

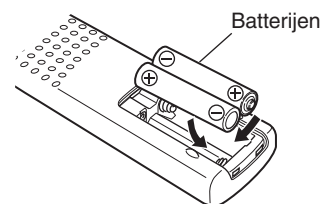

- 3 Plaats het achterste deksel terug.

#### OPMERKING

- Voorkom beschadiging van de batterijen of lekkage van batterijvloeistof:
  - Gebruik een nieuwe batterij niet samen met een oude.
  - Gebruik geen twee verschillende soorten batterijen.
- Verwijder de batterijen uit de afstandsbediening als u ze voor lange tijd niet gaat gebruiken.
- In geval van lekkage van batterijvloeistof veegt u de vloeistof in het batterijcompartiment voorzichtig weg en plaatst u nieuwe batterijen.

## Werkingsbereik van de afstandsbediening

Richt de afstandsbediening tijdens het gebruik ervan op de afstandsbedieningssensor van het toestel.

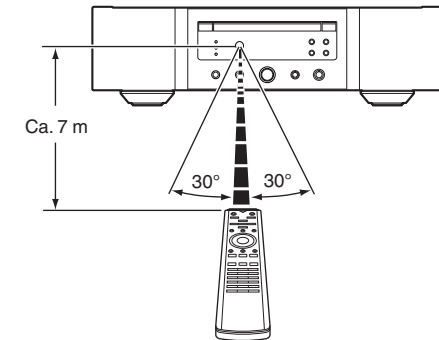

## Functies

### Geluid met hoge kwaliteit

- **Toroïdale transformator**  
Dit toestel beschikt over een toroïdale transformator die minder trillingen en magnetische lekkrachtstroom produceert in vergelijking met de conventionele stroomtransformatoren. De materialen en het productieproces van de ringvormige kern worden strikt gecontroleerd om trilling te verminderen, terwijl de korte ring die aan de perimeter van de transformator is bevestigd, de magnetische lekkrachtstroom te verminderen.
- **Blokcapacitor met hoge elektrische capaciteit**  
De 4700 µF condensator met hoge elektrische capaciteit werd zorgvuldig geselecteerd voor zijn akoestische kenmerken, en is geïntegreerd in het stroomcircuit.
- **Filmcondensators op audiofielniveau en elektrolytische condensators**  
Het toestel beschikt over dezelfde filmcondensators op audiofielniveau en elektrolytische condensators die specifiek worden gebruikt in topklassemodellen.
- **Filter met lage ruis en lage vervorming en snelle uitgangsversterker van het HDAM®SA3-type**
- **Dubbellaags chassis**
- **Machinaal bewerkte analoge audio-uitgangen met hoge kwaliteit**
- **Hoofdtelefooncircuit van hoge kwaliteit**  
Het hoofdtelefooncircuit van hoge kwaliteit bevat een HDAM®SA2-versterker om 's avonds laat of in soortgelijke situaties, geluidsreproductie met hoge kwaliteit te beluisteren via de hoofdtelefoon.
- **Geïsoleerd ontwerp**  
Om te voorkomen dat de geluidskwaliteit verslechtert door ruis van externe apparaten wanneer dit toestel is verbonden met externe apparaten zoals een computer, is het aardingscircuit voor de interface van de digitale ingang geïsoleerd van het geluidscircuit.
- **Optisch "Station uit"-ontwerp**  
Als USB-DAC, de coaxiale of optische ingang is geselecteerd, produceert dit apparaat de hoogste geluidskwaliteit door het station uit te schakelen.

### Krachtige prestaties

- **Uitgerust met een USB-DAC-functie als ondersteuning van weergave van geluidsbronnen met een hoge resolutie**  
Dit toestel ondersteunt de weergave van audioformaten met een hoge resolutie, zoals DSD (2,8/5,6/11,2 MHz) en PCM-bestanden tot 384 kHz/32 bits. Het zorgt voor weergave van hoge kwaliteit van bestanden met een hoge resolutie die via een USB-B verbinding van een computer naar dit toestel worden gestuurd.
- **Kan worden gebruikt als een D/A-omvormer**  
De digitale invoer van audiosignalen vanaf een extern apparaat of computer in dit toestel, kan worden omgezet en uitgevoerd als analoge signalen met de D/A-converter van dit toestel.
- **Ondersteunt audiobronnen met hoge resolutie, opgeslagen op schijven**  
MP3, WMA, AAC, WAV, FLAC, Apple Lossless, AIFF en DSD-bestanden die zijn opgenomen op DVD-R/-RW/+R/+RW of CD-R/-RW-schijven, kunnen worden afgespeeld op dit toestel.
- **Speelt USB-geheugenapparaten (MP3/WMA/AAC/WAV/FLAC/Apple Lossless/AIFF/DSD) af**  
U kunt audiobestanden die zijn opgeslagen op een USB-geheugenapparaat afspelen door het betreffende apparaat aan te sluiten op de USB-poort.
- **De functie voor het uitschakelen van het circuit van de randapparatuur minimaliseert mogelijke storing van het audio-uitgangssignaal**  
Om de ruis van het circuit van randapparatuur die het analoge audiosignaal zou kunnen storen te minimaliseren, is dit toestel uitgerust met een uitschakelfunctie voor het circuit van randapparatuur waarmee het digitale uitvoercircuit, het display en de verlichtingslamp worden uitgeschakeld.

- **Functie voor het wisselen van filters**  
Het schakelen tussen 2 types filterkenmerken is mogelijk tijdens de weergave in de CD/DAC-modi, zodat de luisteraar kan genieten van verschillende nuances van de muziek.

# Namen en functies van onderdelen

## Voorpaneel

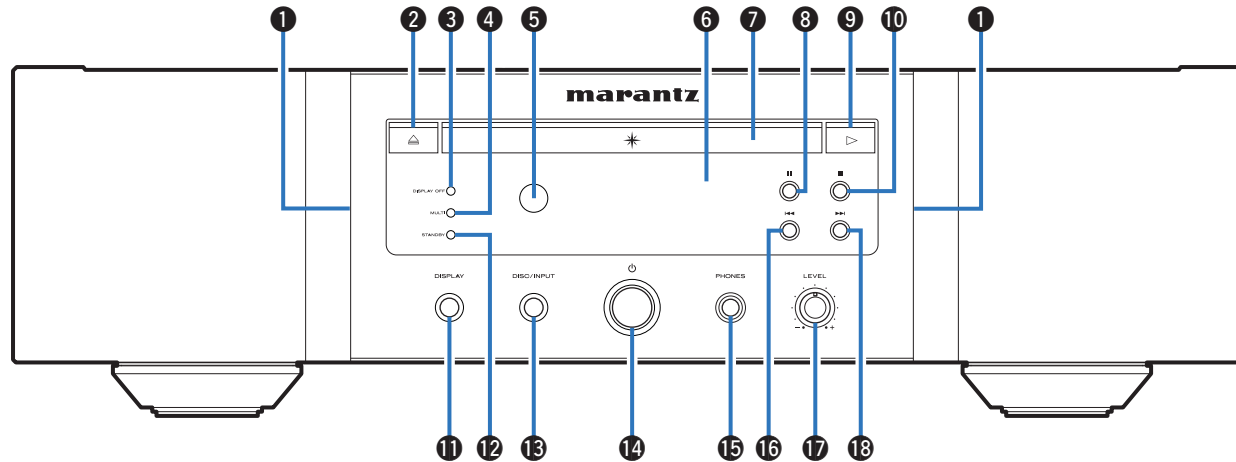

**1 Verlichtingslamp**

De verlichtingslamp licht op (blauw).

**2 Toets schijflade openen/sluiten (▲)**

Opent en sluit de schijflade. (☞ blz. 13)

**3 DISPLAY OFF-indicator**

Licht op wanneer het display uit is. (☞ blz. 11)

**4 MULTI-indicator**

Deze indicator licht op wanneer het meerkanaals gebied van een Super Audio-CD is geselecteerd. (☞ blz. 12)

**5 Afstandsbedieningssensor**

Dit ontvangt signalen van de afstandsbediening. (☞ blz. 2)

**6 Display**

Dit toont verschillende types informatie. (☞ blz. 5)

**7 Schijflade**

Wordt gebruikt voor het plaatsen van een schijf. (☞ blz. 13)

**8 Pauzetoets (|||)**

Onderbreekt het afspelen.

**9 Afspeeltoets (▶)**

Het afspelen start.

**10 Stop-toets (■)**

Stopt de weergave.

**11 DISPLAY-toets**

Hiermee schakelt u de display aan/uit. Houd ingedrukt om de verlichtingslamp aan of af te zetten.

**12 STANDBY-indicator**

Dit licht op als volgt, afhankelijk van de voedingsstatus:

- Voeding aan : Uit
- Stand-by : Rood
- Voeding uit: Uit

**13 DISC/INPUT-toets**

Wordt gebruikt om de mediaweergavemodus te selecteren. (☞ blz. 11)

**14 Netspanningstoets (⏻)**

Hiermee schakelt u de voeding in/uit. (☞ blz. 11)

**15 Hoofdtelefoonaansluiting (PHONES)**

Wordt gebruikt voor het aansluiten van een hoofdtelefoon.

**OPMERKING**

- Zet het volume niet te hoog wanneer u met de hoofdtelefoon luistert, om gehoorverlies te voorkomen.

**16 Toets snel terugspoelen/achteruit springen (⏮)**

Keert terug naar het begin van het nummer dat momenteel wordt weergegeven. Ingedrukt houden om het nummer snel terug te spoelen.

**17 Volumeregelpomp hoofdtelefoon (LEVEL)**

Past het volume van de hoofdtelefoon aan.

**18 Toets snel vooruitspoelen/vooruit springen (⏭)**

Speelt het volgende nummer af. Ingedrukt houden om het nummer snel vooruit te spoelen.

## Display

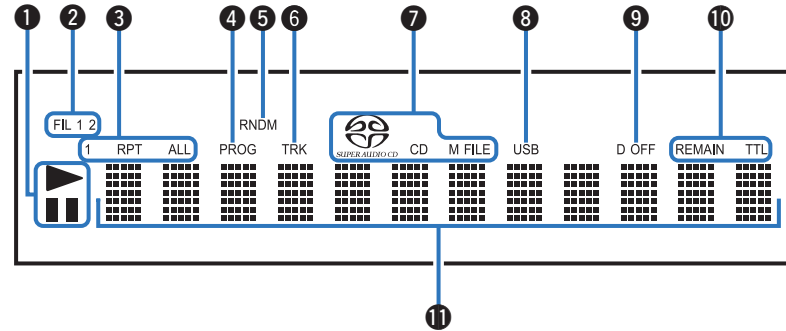

### 1 Indicators voor afspeelmodus

- ▶ : Licht op tijdens de weergave.
- || : Licht op tijdens het pauzeren.

### 2 Filteraanduidingen (FIL 1 2)

Deze indicator toont welke filter (Filter 1 of Filter 2) is geselecteerd. (👉 blz. 22)

### 3 Indicators voor herhaalmodus

Licht op volgens de instellingen voor de herhaalmodus.

### 4 Programma-indicator (PROG)

Licht op tijdens de programmaweergave.

### 5 Random-indicator (RNDM)

Licht op tijdens willekeurig afspelen.

### 6 Indicator tracknummer (TRK)

Licht op wanneer het tracknummer wordt weergegeven.

### 7 Indicators schijfmedia

Toont het type schijf dat wordt afgespeeld.

“M FILE” licht op wanneer een CD-R/-RW of DVD-R/-RW/+R/+RW wordt gespeeld.

### 8 USB-indicator

Deze indicator licht op wanneer “USB” is ingesteld als mediaweergavemodus.

### 9 Indicator digitale uitgang uit (D OFF)

Deze indicator licht op wanneer de digitale uitgangsinstelling is uitgeschakeld. (👉 blz. 12)

### 10 Indicators tijdweergave

**REMAIN** : Deze indicator licht op terwijl de resterende tracktijd wordt weergegeven.

**TTL** : Deze indicator licht op terwijl de totale resterende tijd wordt weergegeven.

### 11 Informatiedisplay

Toont verschillende gegevens, de verstreken weergavetijd, enz. voor de schijf.

## Achterpaneel

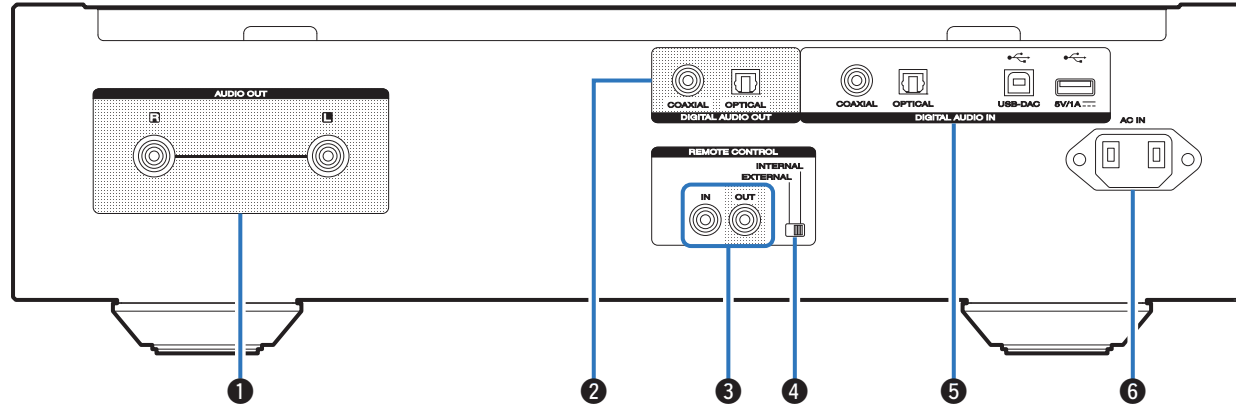

### 1 AUDIO OUT-aansluitingen

Wordt gebruikt voor het aansluiten van apparaten die zijn uitgerust met analoge audio-ingangen of een externe stroomversterker. (👉 blz. 8)

### 2 DIGITAL AUDIO OUT-aansluitingen

Wordt gebruikt voor het aansluiten van een AV-ontvanger of D/A-converter die een digitale ingang heeft. (👉 blz. 8)

### 3 REMOTE CONTROL-aansluitingen

Wordt gebruikt voor het aansluiten op een Marantz-versterker die compatibel is met de afstandsbedieningsfunctie. (👉 blz. 10)

### 4 EXTERNAL/INTERNAL-schakelaar

Draai deze schakelaar naar "EXTERNAL" om het toestel te bedienen door de afstandsbediening te richten naar de versterker die op dit toestel is aangesloten via de afstandsbedieningsaansluiting. (👉 blz. 10)

### 5 DIGITAL AUDIO IN-aansluitingen

Wordt gebruikt om een apparaat met digitale audio-uitgangsaansluitingen (coaxiaal/optisch), een USB-geheugenapparaat of een computer aan te sluiten.

- "Aansluiten op een apparaat met digitale audio-uitgangen" (👉 blz. 9)
- "Sluit het USB-geheugenapparaat aan op de USB-poort" (👉 blz. 9)
- "Aansluiten op een PC of Mac" (👉 blz. 9)

### 6 AC-netingang (AC IN)

Wordt gebruikt voor het aansluiten van het netsnoer. (👉 blz. 10)

## Afstandsbediening

### □ Dit toestel bedienen

Om de CD-speler te bedienen, drukt u op de toets REMOTE MODE CD om de afstandsbediening te schakelen naar de CD-bedieningsmodus.

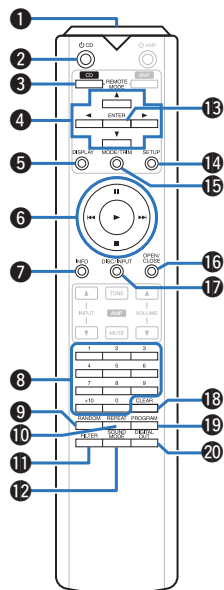

- 1 Signaalzender van de afstandsbediening**  
Dit verzendt signalen van de afstandsbediening. (☞ blz. 2)
- 2 Netspanningstoets (⏻ CD)**  
Hiermee schakelt u de voeding in/uit (stand-by). (☞ blz. 11)
- 3 Selectietoets afstandsbedieningsmodus (REMOTE MODE CD)**  
Dit schakelt de afstandsbedieningsmodus naar CD.
- 4 Cursortoetsen (⬆⬇⬅⬆)**  
Hiermee selecteert u items.
- 5 DISPLAY-toets**  
Hiermee schakelt u de display aan/uit. Houd ingedrukt om de verlichtingslamp aan of af te zetten.
- 6 Systeemoetsen**  
Hiermee kunt u met weergave verwante bewerkingen uitvoeren.

- 7 Informatietoets (INFO)**  
Hiermee wordt de trackinformatie die wordt weergegeven op het display, schakelen tijdens de weergave.
- 8 Cijfertoetsen (0 – 9, +10)**  
Hiermee voert u cijfers in het toestel in.
- 9 RANDOM-toets**  
Schakelt willekeurig afspelen in/uit.
- 10 REPEAT-toets**  
Schakelt herhaald afspelen in/uit.
- 11 FILTER-toets**  
Dit schakelt de filterkenmerken. (☞ blz. 22)
- 12 SOUND MODE-toets**  
Dit schakelt de weergavelaag van een Super Audio CD.
- 13 ENTER-toets**  
Dit bepaalt de selectie.
- 14 SETUP-toets**  
Dit toont het instelmenu op het scherm. (☞ blz. 23)
- 15 MODE/TRIM-toets**  
Hiermee wordt de weergavemodus geschakeld.
- 16 OPEN/CLOSE-toets**  
Opent en sluit de schijflade. (☞ blz. 13)
- 17 DISC/INPUT-toets**  
Wordt gebruikt om de mediaweergavemodus te selecteren. (☞ blz. 11)
- 18 CLEAR-toets**  
Hiermee wordt de programmaregistratie gewist. (☞ blz. 14)
- 19 PROGRAM-toets**  
Dit stelt de programmaweergave in. (☞ blz. 14)
- 20 DIGITAL OUT-toets**  
Dit schakelt de digitale audio-uitgang in/uit. (☞ blz. 12)

### □ Bediening versterker

Er kan een Marantz-versterker worden gebruikt. Om de versterker te bedienen drukt u op de toets REMOTE MODE AMP om de afstandsbediening te schakelen naar de bedieningsmodus van de versterker (AMP).

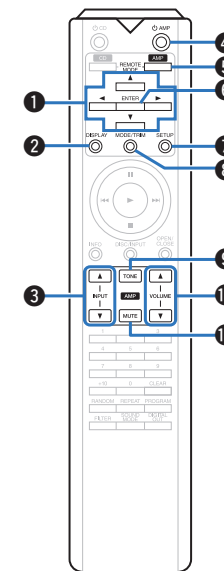

- 1 Cursortoetsen (⬆⬇⬅⬆)**
- 2 DISPLAY-toets**
- 3 Toetsen voor ingangsbronselectie (INPUT ▲▼)**
- 4 Netspanningstoets (⏻ AMP)**
- 5 Selectietoets afstandsbedieningsmodus (REMOTE MODE AMP)**
- 6 ENTER-toets**
- 7 SETUP-toets**
- 8 MODE/TRIM-toets**
- 9 TONE-toets**
- 10 VOLUME-toetsen (▲▼)**
- 11 MUTE-toets**



- De afstandsbediening werkt mogelijk niet op sommige producten.



# Aansluitingen

## Inhoud

Een versterker aansluiten	8
Aansluiten op een apparaat met digitale audio-ingangen	8
Aansluiten op een apparaat met digitale audio-uitgangen	9
Sluit het USB-geheugenapparaat aan op de USB-poort	9
Aansluiten op een PC of Mac	9
Apparaten met afstandsbedieningsaansluitingen aansluiten	10
Het timerapparaat aansluiten	10
Het netsnoer aansluiten	10

### OPMERKING

- Steek de stekker van het netsnoer pas in het stopcontact nadat alle verbindingen zijn gemaakt.
- Bind netsnoeren en aansluitsnoeren of verschillende aansluitsnoeren niet samen tot een bundel. Dat kan brom of ruis veroorzaken.

## Kabels die voor aansluitingen worden gebruikt

Zorg voor de nodige kabels volgens de apparaten die u wilt aansluiten.

Audiokabel (bijgeleverd)	
Afstandsbedieningskabel (bijgeleverd)	
Optische kabel (apart verkrijgbaar)	
Coaxiale digitale kabel (apart verkrijgbaar)	
USB-kabel (apart verkrijgbaar)	

## Een versterker aansluiten

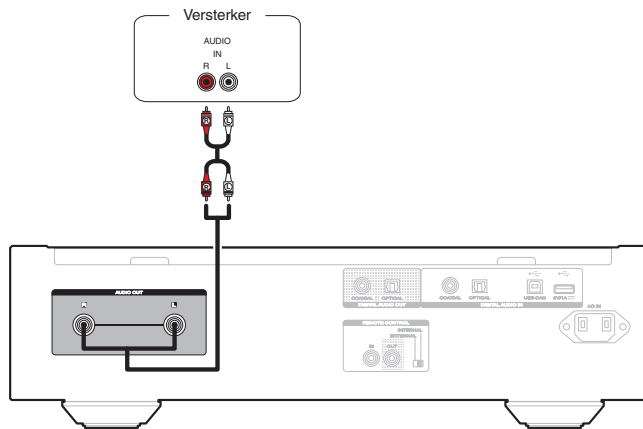

### OPMERKING

- Steek nooit de kortsluitstekker in de AUDIO OUT-aansluitingen. Dit kan beschadiging tot gevolg hebben.

## Aansluiten op een apparaat met digitale audio-ingangen

U kunt genieten van digitale audioweergave door een AV-ontvanger of D/A-converter met een digitale audio-aansluiting aan te sluiten.

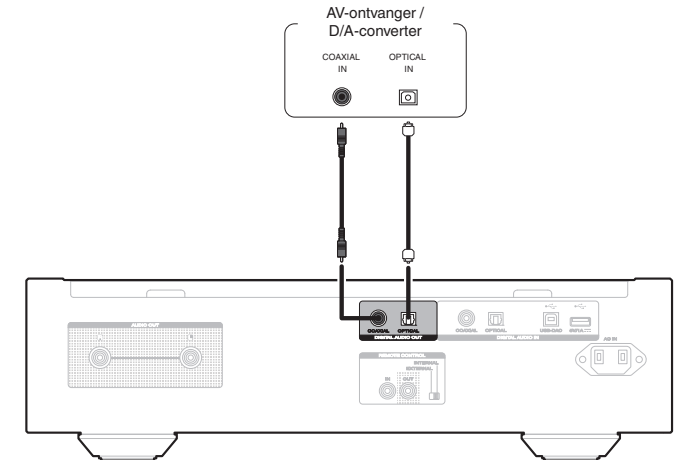

### OPMERKING

- De digitale audio-uitvoer stopt tijdens de weergave van de HD-laag van Super Audio CD's en DSD-bestanden.
- De digitale audio-uitgang stopt tijdens de weergave van DSD-bestanden en lineaire PCM-signalen met een bemonsteringsfrequentie van 352,8/384 kHz die gebruikmaken van de D/A-converter van dit toestel.
- Steek nooit de kortsluitstekker in de DIGITAL AUDIO OUT (COAXIAL) aansluiting. Dit kan beschadiging tot gevolg hebben.

## Aansluiten op een apparaat met digitale audio-uitgangen

Gebruik deze aansluiting voor het invoeren van digitale audiosignalen naar dit toestel en voor het omvormen van de signalen voor weergave met de D/A converter van dit toestel. (👉 blz. 18)

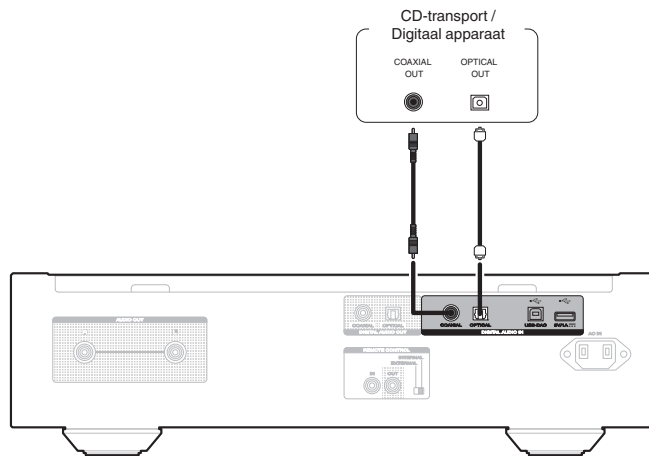

### OPMERKING

- De DIGITAL AUDIO IN (COAXIAL) aansluiting heeft een korte penstekker. Verwijder deze stekker om een extern apparaat aan te sluiten. Bewaar de verwijderde korte penstekker op een veilige plaats, zodat u hem niet verliest.

### ▣ Specificaties van ondersteunde audioformaten

Zie "D/A-converter" (👉 blz. 36).

## Sluit het USB-geheugenapparaat aan op de USB-poort

Zie "Een USB-geheugenapparaat afspelen" voor de bedieningsrichtlijnen. (👉 blz. 16)

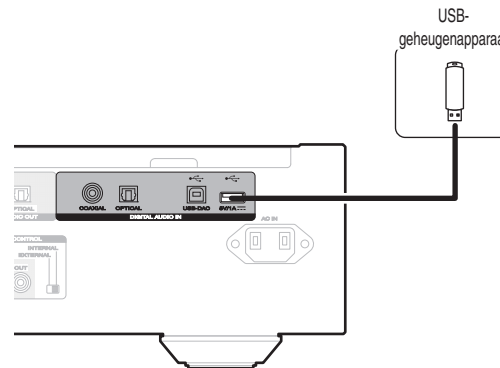

- Marantz kan niet garanderen dat alle USB-geheugenapparaten zullen werken of stroom zullen krijgen. Wanneer u een draagbare USB harde schijf (HDD) gebruikt die met een voedingsadapter is geleverd, moet u de bijgeleverde voedingsadapter van dat apparaat gebruiken.

### OPMERKING

- USB-geheugenapparaten kunnen niet worden aangesloten via een USB-hub.
- U kunt dit toestel niet gebruiken door de USB-poort van het toestel via een USB-kabel met een computer te verbinden.
- Gebruik geen verlengsnoer wanneer u een USB-geheugencomponent aansluit. Dit kan radiostoring met andere componenten veroorzaken.

## Aansluiten op een PC of Mac

Door een computer aan te sluiten op de USB-DAC-poort op het achterpaneel van dit toestel met een in de handel verkrijgbare USB-aansluitkabel, kan dit toestel worden gebruikt als een D/A-converter. (👉 blz. 18)

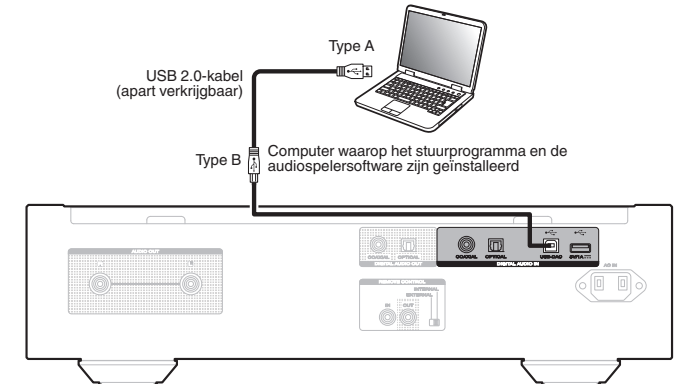

- Voordat u dit toestel via USB aansluit op uw computer, moet u het stuurprogramma installeren op uw computer. (👉 blz. 18)
- Download het stuurprogramma van de SA-12 SE-pagina van de Marantz-website.

### OPMERKING

- Gebruik een kabel van maximaal 3 m lang voor het aansluiten op de computer.

## Apparaten met afstandsbedieningsaansluitingen aansluiten

Wanneer u dit toestel gebruikt terwijl het op een Marantz-versterker is aangesloten, ontvangt dit toestel bedrijfssignalen die zijn verzonden van de versterker en werkt het overeenkomstig. Configureer vervolgens "Aansluiting" en "Instellen".

### Aansluiting

Gebruik de bijgeleverde afstandsbedieningskabel om de REMOTE CONTROL IN-aansluiting van dit toestel aan te sluiten op de REMOTE CONTROL OUT-aansluiting van de versterker.

### Instellen

Zet de EXTERNAL/INTERNAL-schakelaar op het toestel op "EXTERNAL".

- Deze instelling zal de externe sensorontvangst van dit toestel uitschakelen.
- Om het toestel te bedienen, richt u de afstandsbediening naar de afstandsbedieningssensor van de versterker.



- Om dit toestel onafhankelijk te gebruiken zonder een versterker aan te sluiten, zet u de schakelaar op "INTERNAL".

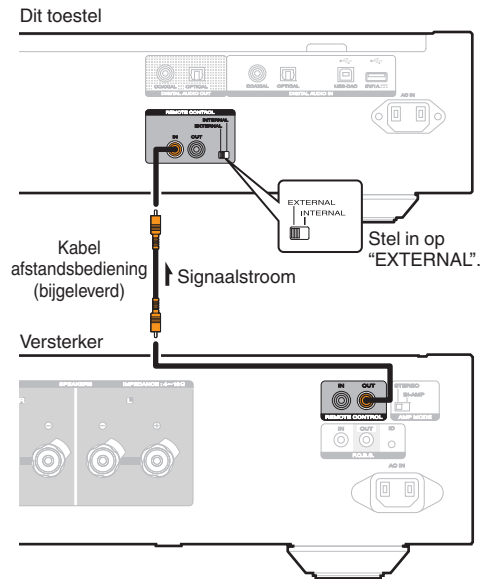

## Het timerapparaat aansluiten

Dit toestel biedt een timer-afspeelfunctie wanneer een versterker en timerapparaat op dit toestel zijn aangesloten. ("Timer Play" (🔊 blz. 24))

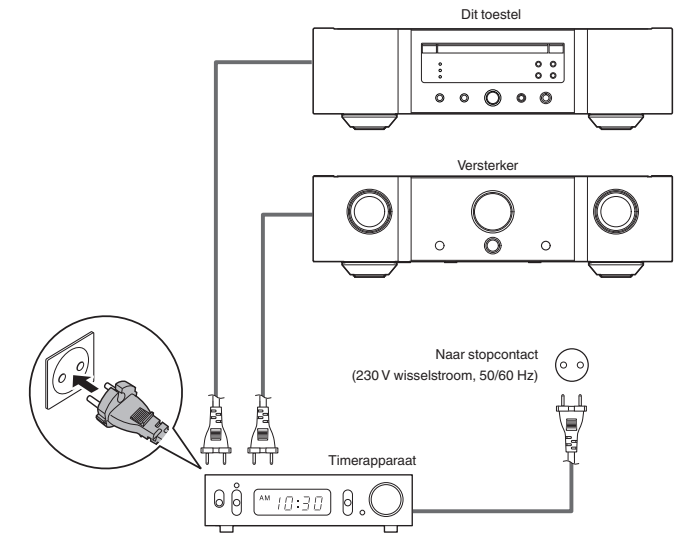

## Het netsnoer aansluiten

Stop de stekker in het stopcontact nadat u alle aansluitingen hebt voltooid.

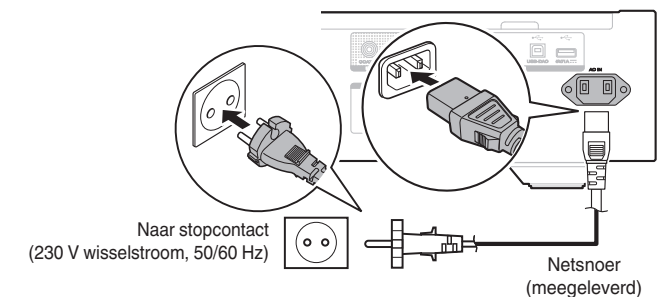

# Weergave

## Inhoud

Basisbediening	11
CD's/Super Audio-CD's afspelen	13
Gegevens-CD's en gegevens-DVD's afspelen	15
Een USB-geheugenapparaat afspelen	16
Gebruiken als D/A-converter	18
De gewenste geluidskwaliteit opgeven	22

## Basisbediening

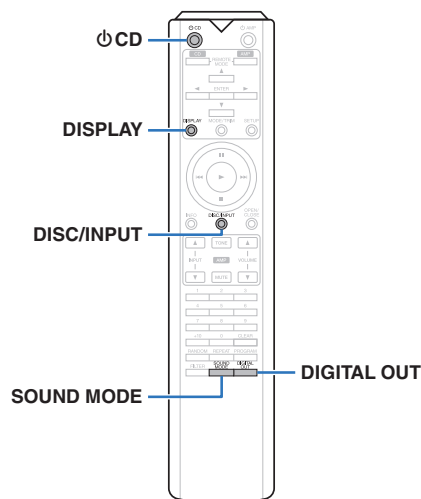

## De stroom inschakelen

**1** Druk op **⏻** op dit toestel om de voeding in te schakelen.

- Druk op de afstandsbediening op **⏻** CD om de voeding in te schakelen vanaf de stand-by-modus.
- U kunt ook bij het hoofdtoestel op **▶** drukken om het in te schakelen vanaf stand-by modus.

## Wanneer de stroom is geschakeld naar stand-by

**1** Druk op **⏻** CD.  
Het toestel schakelt naar de stand-by modus en het STANDBY indicator licht wordt rood.

### OPMERKING

- Er wordt nog steeds stroom geleverd aan een deel van het circuit, zelfs wanneer de voeding in stand-by-modus is. Wanneer u langere tijd van huis weggaat of op vakantie vertrekt, drukt u op de hoofdeenheid op **⏻** om de voeding uit te schakelen, of trekt u de voedingskabel uit het stopcontact.

## De weergavemediamodus selecteren

**1** Druk op **DISC/INPUT** om de weergavemediamodus te selecteren.

<b>Disc (Standaard):</b>	Selecteer om een schijf weer te geven.
<b>USB:</b>	Selecteer om een USB-geheugenapparaat af te spelen.
<b>USB-DAC:</b>	Speelt audiobestanden af op de computer.
<b>Coaxial:</b>	Speelt het apparaat af dat is aangesloten op de COAXIAL-aansluiting.
<b>Optical:</b>	Speelt het apparaat af dat is aangesloten op de OPTICAL-aansluiting.

- U kunt ook de weergavemediamodus selecteren door op het toestel op **DISC/INPUT** te drukken.

## Wanneer het display en lampje zijn uitgeschakeld

Het gebruik van het displaycircuit kan worden gestopt om het geluid van het display en het displaycircuit dat het analoge audio-uitgangssignaal kan storen, te minimaliseren.

**1** Druk op **DISPLAY** tijdens weergave.

Telkens wanneer u op **DISPLAY** drukt, schakelen het display en het verlichtingslampje (blauw) tegelijkertijd in/uit.



- Wanneer het display wordt uitgeschakeld, licht de indicator "DISPLAY OFF" op.
- Als u op een andere ogenblik dan tijdens het afspelen op **DISPLAY** drukt, worden het display en het lampje (blauw) niet uitgeschakeld.

## Wanneer het lampje altijd uit is

De volgende procedure zorgt ervoor dat het lampje altijd uit is, ongeacht of het display wordt in- of uitgeschakeld.

**1** Houd **DISPLAY** gedurende minstens twee seconden ingedrukt terwijl het display is opgelicht.

Houd **DISPLAY** gedurende minstens twee seconden ingedrukt terwijl het lampje uit is, om terug te keren naar de normale instelling.

## Digitale uitgangen stoppen

Wanneer de digitale audio-uitvoer wordt gestart, vermindert een bron van ruis die de geluidskwaliteit beïnvloedt zodat u kunt genieten van geluidswaergave met hogere kwaliteit.

### 1 Druk op DIGITAL OUT.

Telkens wanneer op de toets wordt gedrukt, schakelt de digitale audio-uitgang in en uit.

- Wanneer de digitale uitgang wordt uitgeschakeld, licht de indicator "D OFF" op het display op.

## De afspeellaag met topprioriteit instellen voor super-audio-CD's

De laag die wordt afgespeeld met prioriteit wanneer de schijf wordt geladen, kan worden ingesteld.

### 1 Druk op DISC/INPUT om de weergavemedia modus te wisselen naar "Disc".

### 2 Controleer of er geen schijf is geladen.

- Als de laag wordt geschakeld terwijl de schijf is geladen, schakelt de afspeellaag voor die schijf, maar wordt de instelling van de afspeellaag met topprioriteit niet gewijzigd.

### 3 Druk op SOUND MODE en schakel naar de laag die u wilt instellen.

<b>STEREO</b> (Standaard):	Speelt het 2-kanaals gebied van de Super Audio CD af.
<b>MULTI:</b>	Speelt het meerkanaals gebied van de Super Audio CD af. De analoge uitgang van dit toestel voert een gedownmixt 2-kanaals signaal uit.
<b>CD:</b>	Speelt de CD-laag van de Super Audio CD af.



- Wanneer een schijf is geladen nadat de instelling is opgegeven, wordt de inhoud die is opgenomen op de ingestelde laag weergegeven.
- Als een disc wordt geplaatst die niet beschikt over de laag ingesteld met de hoogste weergaveprioriteit, wordt automatisch de inhoud opgenomen op een andere laag weergegeven.
- Deze instelling wordt opgeslagen in het geheugen en wordt niet gewist, zelfs wanneer de schijfhouder wordt geopend of gesloten of wanneer de voeding wordt uitgeschakeld. Herhaal de bovenstaande procedure om de instelling te wijzigen.
- De prioriteitsweergavelaag kan niet worden ingesteld wanneer een schijf is geplaatst of wanneer "Open" wordt weergegeven.
- Als het gebied en de laag niet zijn ingesteld voor een schijf, is de volgorde voor de prioriteitsweergave als volgt:

- ① STEREO
- ② MULTI
- ③ CD

# CD's/Super Audio-CD's afspelen

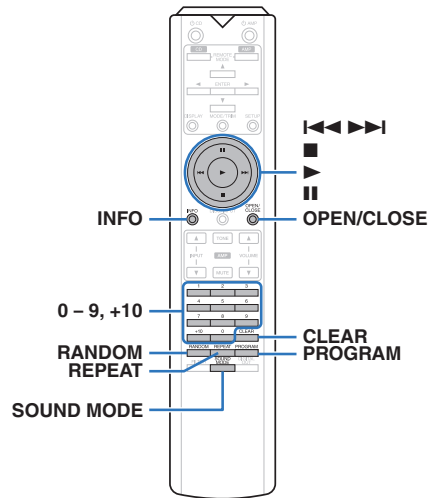

## CD's/Super Audio-CD's afspelen

### 1 Druk op OPEN/CLOSE om een schijf in de eenheid te plaatsen. (☞ blz. 34)

De mediaweergave modus schakelt automatisch naar "Disc".

- U kunt de schijflade ook openen/sluiten door op het toetsel te drukken.
- U kunt de display ook sluiten door op te drukken. Hierdoor begint het apparaat automatisch met afspelen.

### 2 Wanneer u een Super Audio-CD afspeelt, drukt u op SOUND MODE om de weergavelaag in te stellen. (☞ blz. 12)

### 3 Druk op .

De -indicator op het display licht op. Het afspelen start.

#### OPMERKING

- Plaats geen vreemde voorwerpen in de schijflade. Dit kan het toestel beschadigen.
- De schijflade niet met hand aandrukken wanneer de stroom uitgeschakeld is. Dit kan het toestel beschadigen.

Bedieningstoetsen	Functie
	Weergave
	Pauze
	Stop
	Naar vorige/volgende track springen (Ingedrukt houden) Snel vooruit-/Terugspoelen
<b>0 - 9, +10</b>	De track selecteren
<b>REPEAT</b>	Herhaald afspelen <ul style="list-style-type: none"> <li>• Schakelen tussen Herhalen van alle tracks en één track herhalen.</li> </ul>
<b>RANDOM</b>	Willekeurige weergave Tijdweergave schakelen <ul style="list-style-type: none"> <li>• Schakelen tussen de verstreken tijd van het huidige nummer, de resterende tijd van het huidige nummer en resterende tijd van alle nummers.</li> </ul>
<b>INFO</b>	<ul style="list-style-type: none"> <li>• De tijd die wordt weergegeven op dit toetsel kan verschillen van deze actuele tijd omdat deze is berekend door af te kappen tot de dichtstbijgelegen 1 seconde.</li> </ul> <p>Op de display verschijnt tekstinformatie die op de Super Audio-CD is opgenomen.</p>

## ☐ Het display schakelen

Druk op INFO.

Toont tekst en tijdgegevens die op media zijn opgeslagen.

- De tekstinformatie wordt alleen weergegeven voor Super Audio-CD.
- De speler kan de volgende tekens weergeven:

**ABCDEFGHIJKLMNOPQRSTUVWXYZ**  
**abcdefghijklmnopqrstuvwxyz**  
**0123456789**  
**! " # \$ % & ; : < > ? @ \ [ ] \_ ` | { } ~ ^ ' ( ) \* + , - . / =**  
 (spatie)

## ☐ Schijven die kunnen worden afgespeeld

- Zie "Schijven". (👉 blz. 31)

## ☐ Een specifieke track afspelen (direct zoeken)

### 1 Gebruik 0 – 9, +10 om de tracks te selecteren.

[Voorbeeld]

Track 4:

Druk op nummer 4 om track 4 te selecteren.

Track 12:

Druk achtereenvolgens op de cijfers 1 en 2 om track 12 te kiezen.

- Het nummer dat u invoert wordt ongeveer 1,5 seconden nadat u op de cijfertoetsen hebt gedrukt, ingesteld. Om een tweecijferig nummer in te voeren, moet u de twee cijfertoetsen onmiddellijk na elkaar indrukken.

## Tracks spelen in een specifieke volgorde (programmaweergave)

U kan maximaal 20 tracks programmeren.

### 1 Druk in de stopstand op PROGRAM.

De "PROG" indicator op de display licht op.

### 2 Gebruik 0 – 9, +10 om de tracks te selecteren.

[Voorbeeld]

Track 4: Druk op nummer 4 om track 4 te selecteren.

Track 12: Druk achtereenvolgens op de cijfers 1 en 2 om track 12 te selecteren.

- Het nummer dat u invoert wordt ongeveer 1,5 seconden nadat u op de cijfertoetsen hebt gedrukt, ingesteld. Om een tweecijferig nummer in te voeren, moet u de twee cijfertoetsen onmiddellijk na elkaar indrukken.

### 3 Druk op ►.

De tracks worden in de geprogrammeerde volgorde afgespeeld.



- Wanneer op REPEAT wordt gedrukt tijdens de programmaweergave, worden de tracks herhaaldelijk afgespeeld in de geprogrammeerde volgorde.

#### OPMERKING

- Het programma wordt gewist wanneer de schijflade wordt geopend of wanneer de voeding wordt uitgeschakeld.

## ☐ De volgorde van de geprogrammeerde tracks controleren

Druk in de stopstand op ►►I.

Telkens wanneer op ►►I wordt gedrukt, worden de tracks in geprogrammeerde volgorde weergegeven op het display.

## ☐ Wissen van de als laatste geprogrammeerde track

Druk in de stopstand op CLEAR.

De laatste geprogrammeerde track wordt elke keer als op de knop wordt gedrukt, gewist.

## ☐ Alle geprogrammeerde tracks wissen

Druk in de stopstand op PROGRAM.



# Gegevens-CD's en gegevens-DVD's afspelen

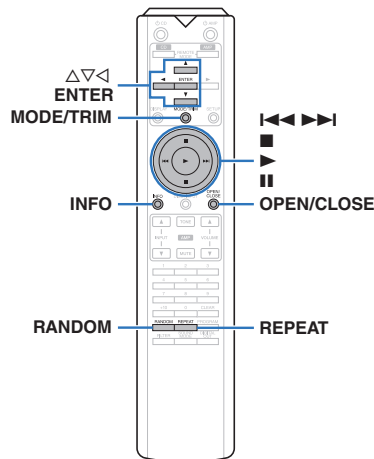

- Dit gedeelte legt uit hoe u muziekbestanden kunt afspelen die zijn opgenomen op een CD-R/-RW of DVD-R/-RW/+R/+RW.
- Er zijn veel muziekdistributiewebsites op internet die het mogelijk maken dat u muziekbestanden in MP3- of WMA-formaat (Windows Media® Audio). De muziekbestanden die u hebt gedownload van dergelijke sites, kunt u opslaan op CD-R/-RW- of DVD-R/-RW/+R/+RW-schijven en afspelen op dit toestel.
- Dit zijn de audioformaattypen en -specificaties die door dit toestel worden ondersteund voor weergave. Zie "Afspeelbare bestanden" voor details. (👉 blz. 32)
  - **MP3/WMA/AAC/WAV/FLAC/Apple Lossless/AIFF/DSD**

### OPMERKING

- Auteursrechtelijk beschermde bestanden kunnen niet worden afgespeeld.
- Afhankelijk van de software die wordt gebruikt voor het branden en andere omstandigheden, zullen sommige bestanden mogelijk niet correct worden afgespeeld of weergegeven.

"Windows Media" en "Windows" zijn handelsmerken of geregistreerde handelsmerken van Microsoft Corporation in de Verenigde Staten en/of andere landen.

## Bestanden afspelen

- 1 Laad een CD-R/-RW- of DVD-R/-RW/+R/+RW-schijf met muziekbestanden in de schijflade. (👉 blz. 34)**
  - Druk op OPEN/CLOSE om de schijflade te openen/sluiten.
- 2 Gebruik  $\Delta \nabla \triangleleft$  om de af te spelen map te selecteren en druk vervolgens op ENTER.**
- 3 Gebruik  $\Delta \nabla$  om het af te spelen bestand te selecteren en druk dan op ENTER.** Het afspelen start.

Bedieningstoetsen	Functie
▶	Weergave
⏸	Pauze
■	Stop
⏮ ⏭	Naar vorige/volgende track springen
(Ingedrukt houden) ⏮ ⏭	(Ingedrukt houden) snel terugspoelen / snel vooruitspoelen
◀	Een laag hoger in het mapniveau
$\Delta \nabla$	Selecteer het item
ENTER	Het geselecteerde item invoeren / Weergave
MODE/TRIM	Selecteer het weergavebereik
RANDOM	Willekeurige weergave
REPEAT	Herhaalde weergave <ul style="list-style-type: none"> <li>• Schakelen tussen Herhalen van alle tracks en één track herhalen.</li> </ul>
INFO	Wissel de display tussen verstreken weergavetijd, tekstinformatie en bestandsindeling.



- Als u een ander bestand wilt afspelen terwijl u een CD-R/CD-RW of DVD-R/-RW/+R/+RW afspeelt, druk eerst op  $\triangleleft$  om de bestandsstructuur weer te geven. Gebruik vervolgens  $\Delta \nabla$  om het af te spelen bestand te selecteren en druk op ENTER.

### ☐ Het display schakelen

Druk op INFO tijdens weergave.

- Wissel de display tussen verstreken weergavetijd, tekstinformatie en bestandsindeling.
- Als een bestand geen tekstinformatie ondersteunt of als er geen trackinformatie wordt opgenomen, wordt de bestandsnaam weergegeven.
- De volgende tekens kunnen worden getoond:

```

ABCDEFGHIJKLMN OPQRSTUVWXYZ
abcdefghijklmno pqrstuvwxyz
0123456789
! " # $ % & ; : < > ? @ \ [ ] _ ` | { } ~ ^ ' ( ) * + , - . / =
(spatie)
    
```

- De nummers van de bestanden worden automatisch ingesteld wanneer de schijf wordt geladen.

### ☐ Bestanden die kunnen worden afgespeeld

- Zie "Afspeelbare bestanden". (👉 blz. 32)

### ☐ Het weergavebereik selecteren

Druk in de stopstand op MODE/TRIM.

- Het weergavebereik van een track kan worden ingesteld.

<b>Folder mode:</b>	Alle bestanden in de geselecteerde map worden afgespeeld.
<b>All mode:</b>	Alle bestanden op de schijf worden afgespeeld.



- De maphiërarchie wordt niet weergegeven wanneer "All mode" is ingesteld als het weergavebereik.



# Een USB-geheugenapparaat afspelen

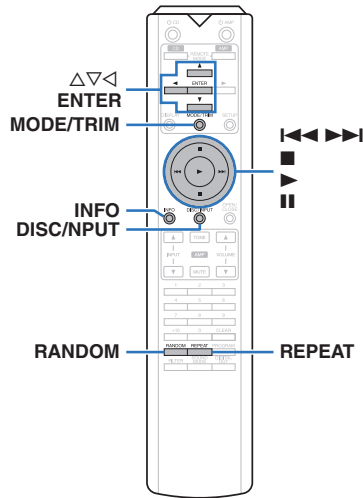

- Muziekbestanden weergeven die op een USB-geheugenapparaat zijn opgeslagen.
- Alleen USB-geheugenapparaten die voldoen aan de normen voor massaopslag kunnen op dit toestel worden aangesloten.
- Dit toestel is compatibel met USB-geheugenapparaten in "FAT16"- of "FAT32"-formaat.
- Dit zijn de audioformaattypen en -specificaties die door dit toestel worden ondersteund voor weergave. Zie "USB-geheugenapparaat" (blz. 33) voor meer informatie.
  - **MP3/WMA/AAC/WAV/FLAC/Apple Lossless/AIFF/DSD**

## Bestanden op een USB-geheugenapparaat weergeven

- 1** Sluit het USB-geheugenapparaat aan op de USB-poort. (blz. 9)
- 2** Druk op **DISC/INPUT** om de weergavemedia modus te wisselen naar "USB".
  - Wanneer het menu "Resume Play" op aan staat, start de weergave automatisch.
- 3** Druk op **◀**. De bestands- of folderlijst verschijnt op de display van dit toestel.
  - De bestands- of folderlijst kan ook worden weergegeven door op **■** te drukken om de weergave te stoppen.
- 4** Gebruik **Δ∇** om de map te selecteren en druk vervolgens op **ENTER**.
- 5** Gebruik **Δ∇** om het bestand te selecteren en druk vervolgens op **ENTER**. Het afspelen start.

Bedieningstoetsen	Functie
▶	Weergave
	Pauze
■	Stop
◀, ▶	Naar vorige/volgende track springen (Ingedrukt houden) Snel vooruit-/Terugspoelen
◀	Een laag hoger in het mapniveau
Δ∇	Selecteer het item
<b>ENTER</b>	Het geselecteerde item invoeren / Weergave
<b>REPEAT</b>	Herhaald afspelen <ul style="list-style-type: none"> <li>• Schakelen tussen Herhalen van alle tracks en één track herhalen.</li> </ul>
<b>RANDOM</b>	Willekeurige weergave
<b>MODE/TRIM</b>	Schakelen naar de mapweergavemodus <ul style="list-style-type: none"> <li>• Schakelen tussen de modus "Folder" en "All".</li> </ul>
<b>INFO</b>	Hiermee schakelt u tussen verstreken weergavetijd en tekstinformatie.

- Als u een ander bestand wilt weergeven terwijl u een USB-geheugenapparaat weergeeft, druk dan eerst op **◀** om de bestandsstructuur weer te geven. Gebruik vervolgens **Δ∇** om het af te spelen bestand te selecteren en druk op **ENTER**.

**OPMERKING**

- Verwijder het USB-geheugenapparaat niet uit het toestel wanneer de communicatie-indicator van het USB-geheugen knippert. Hierdoor kan het USB-geheugenapparaat of de bestanden die op dit apparaat zijn opgeslagen, beschadigd raken.
- Opgelet, Marantz kan niet aansprakelijk worden gesteld voor eventuele problemen met de gegevens op het USB-geheugenapparaat, die ontstaan tijdens het gelijktijdig gebruik van dit toestel en het USB-geheugenapparaat.

**☐ Het display schakelen**

Druk op INFO tijdens weergave.

- Hiermee schakelt u tussen verstreken weergavetijd en tekstinformatie.
- Bij weergave van een WAV-, AIFF- of DSD (.dff)-bestand, worden de bestandsnaam, het bestandsnummer en bestandsformaat getoond.
- De speler kan de volgende tekens weergeven:

**ABCDEFGHIJKLMNOPQRSTUVWXYZ**  
**abcdefghijklmnopqrstuvwxyz**  
**0123456789**  
**! " # \$ % & ; < > ? @ \ [ ] \_ ` | { } ~ ^ ' ( ) \* + , - . / =**  
 (spatie)

- Er wordt een punt (".") weergegeven in plaats van elk teken dat niet kan worden weergegeven door de speler.

**☐ Bestanden die kunnen worden afgespeeld**

Zie "USB- geheugenapparaat" (📖 blz. 33).

**☐ Het weergavebereik selecteren**

Druk in de stopstand op MODE/TRIM.

- Het weergavebereik van een track kan worden ingesteld.

<b>Folder mode:</b>	Alle bestanden in de geselecteerde map worden afgespeeld.
<b>All mode:</b>	Alle bestanden op het USB-geheugen worden afgespeeld.



- De maphiërarchie wordt niet weergegeven wanneer "All mode" is ingesteld als het weergavebereik.

## Gebruiken als D/A-converter

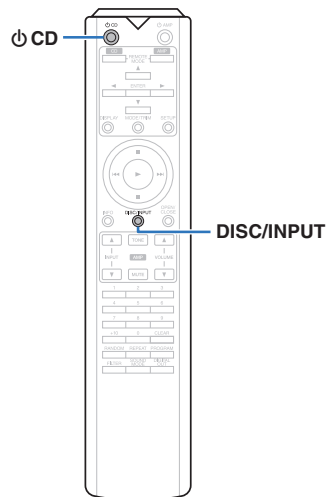

De digitale invoer van audiosignalen vanaf een extern apparaat of computer in dit toestel, kan worden omgezet en uitgevoerd als analoge signalen met de D/A-converter van dit toestel. (D/A-converterfunctie)

- DSD is een geregistreerd handelsmerk.
- Microsoft, Windows 7, Windows 8, Windows 8.1 en Windows 10 zijn handelsmerken of geregistreerde handelsmerken van Microsoft Corporation in de Verenigde Staten en/of andere landen.
- ASIO is een handelsmerk van Steinberg Media Technologies GmbH.
- Apple, Macintosh en macOS zijn handelsmerken van Apple Inc., geregistreerd in de V.S. en andere landen.

## Aansluiten en afspelen vanaf een computer (USB-DAC)

U kunt genieten van audioweergave met hoge kwaliteit van de D/A-converter die in dit toestel is ingebouwd door het invoeren van muziekbestanden in dit toestel vanaf een computer via een USB-aansluiting.

- Voordat u dit toestel via USB aansluit op uw computer, moet u het stuurprogramma installeren op uw computer.
- Voor macOS moeten geen stuurprogramma's worden geïnstalleerd.
- U kunt ook elke in de handel verkrijgbare of downloadbare spelerssoftware gebruiken voor het afspelen van bestanden op uw computer.

### Computer (systeemvereisten)

#### Besturingssysteem

- Windows 7, Windows 8, Windows 8.1 of Windows 10
- macOS 10.12, 10.13 of 10.14

#### USB

- USB 2.0: USB hoge snelheid/USB audioklasse Ver. 2.0

#### OPMERKING

- Dit toestel werd door ons gecontroleerd aan de hand van de systeemvereisten, maar de werking van alle systemen zijn wordt niet gegarandeerd.



Het specifieke stuurprogramma installeren (👉 blz. 18)

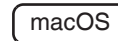

Instellingen audio-apparaat (👉 blz. 21)

### ❑ Het specifieke stuurprogramma installeren (alleen Windows-besturingssysteem)

### ❑ Het stuurprogramma installeren

#### 1 Koppel de USB-kabel tussen uw PC en het toestel los.

- Het stuurprogramma kan niet correct worden geïnstalleerd als uw computer via een USB-kabel is aangesloten op het toestel.
- Als het toestel en uw computer zijn aangesloten via een USB-kabel en als de computer wordt ingeschakeld vóór de installatie, koppelt u de USB los en start u de computer opnieuw op.

#### 2 Download het specifieke stuurprogramma van de sectie “Download” van de SA-12 SE-pagina van de Marantz-website op uw PC.

#### 3 Pak het gedownloade bestand uit en dubbelklik op het exe-bestand.

#### 4 Installeer het stuurprogramma.

- ① Selecteer de taal die u wilt gebruiken voor de installatie.
- ② Klik op “OK”.

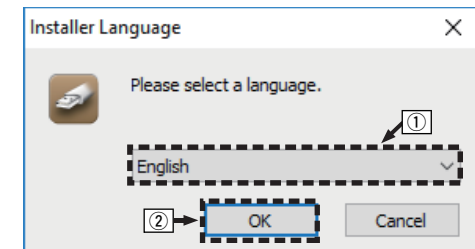

③ Het wizardmenu wordt weergegeven. Klik op “Next”.

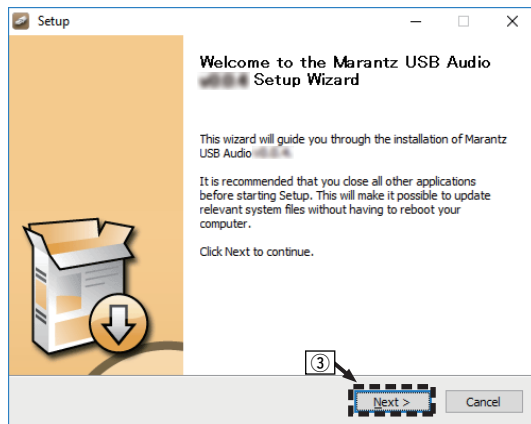

④ Lees de licentieovereenkomst voor de software en klik op “I accept the terms of the License Agreement”.

⑤ Klik op “Next”.

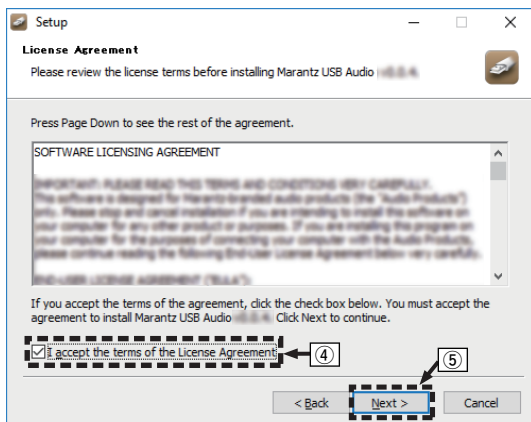

⑥ Klik op “Install” in het dialoogvenster voor het starten van de installatie.

- De installatie wordt gestart. Voer geen bewerking uit op de PC zolang de installatie niet is voltooid.

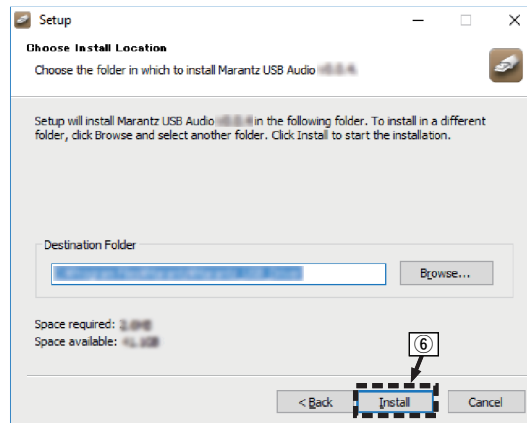

⑦ Klik op “Next”.

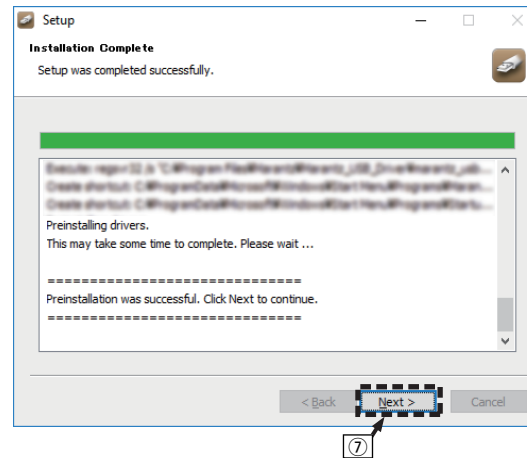

⑧ Klik op “Finish” nadat de installatie is voltooid.

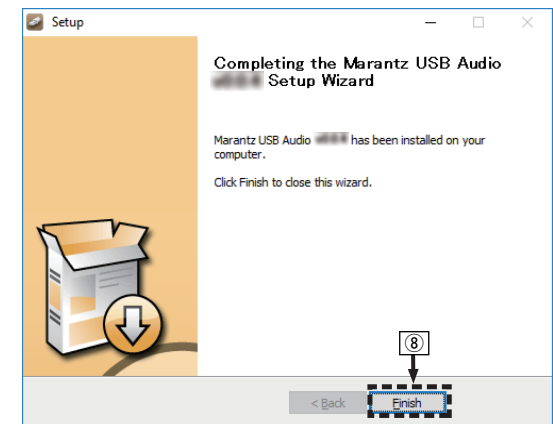

⑨ Klik op “Ja”.

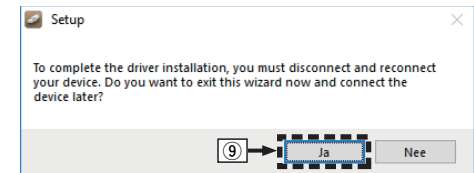

**5** Terwijl het toestel is uitgeschakeld, sluit u het toestel en de PC aan via een USB-kabel (afzonderlijk verkrijgbaar).

- Raadpleeg de sectie “Een PC of Mac aansluiten” om het juist uit te voeren. (blz. 9)

## 6 Druk op **⏻** op het hoofdtoestel.

- Wanneer de voeding van het toestel wordt ingeschakeld, zoekt de PC het toestel en wordt automatisch een verbinding gemaakt.

## 7 Druk op **DISC/INPUT** om de weergavemedia modus te wisselen naar **“USB-DAC”**.

## 8 Het geïnstalleerde stuurprogramma controleren.

- 1 Klik op de knop “Start” en klik op “Configuratiescherm” op de PC.
  - De lijst met de instellingen van het configuratiescherm verschijnen.
- 2 Klik op “Geluid”.
  - Het venster met het geluidsmenu wordt weergegeven.
- 3 Controleer of er een vinkje staat naast “Standaardapparaat” onder “SA-KI RUBY/SA-12” van het tabblad “Afspelen”.
  - Wanneer er een ander apparaat is aangevinkt, klikt u op “SA-KI RUBY/SA-12” en op “Als standaard instellen”.

## 9 De audio-uitgang controleren.

Voert een TEST-signaal uit vanaf de PC en controleert de audio-uitgang van de USB-DAC-functie.

- 1 Selecteer “SA-KI RUBY/SA-12” en klik op “Eigenschappen”.
  - Het venster Eigenschappen wordt weergegeven.

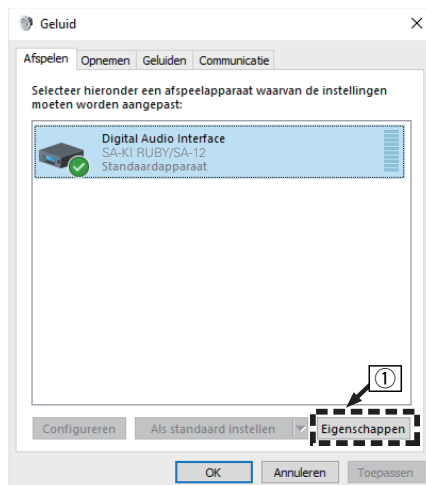

- 2 Klik op het tabblad “Geavanceerd”.
- 3 Selecteer de samplingfrequentie en de bitsnelheid die moet worden toegepast op de D/A-converter.
  - Het is aanbevolen “2-kanaals, 24-bits, 192000 Hz (Studiokwaliteit)” te selecteren (Windows 7).
  - Het is aanbevolen “2-kanaals, 32-bits, 192000 Hz (Studiokwaliteit)” te selecteren (Windows 8/Windows 10).
- 4 Klik op “Toepassen”.
- 5 Klik op “Testen”.
  - Controleer of de audio van dit toestel wordt uitgevoerd vanaf de PC.

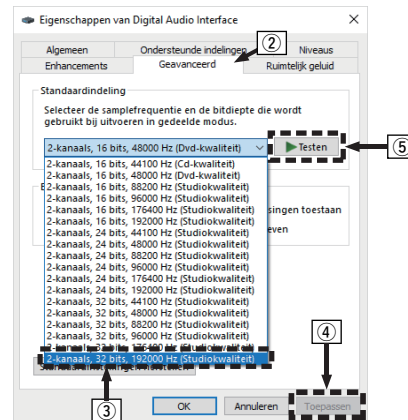

### OPMERKING

- Het specifieke stuurprogramma moet op de PC worden geïnstalleerd voordat dit toestel wordt aangesloten op een PC. Het toestel kan niet correct worden gebruikt als het wordt aangesloten op de PC voordat het specifieke stuurprogramma is geïnstalleerd.
- Spelersoftware dat het Audio Stream Input Output (ASIO)-stuurprogramma ondersteunt is vereist voor het afspelen van bestanden met een bemonsteringsfrequentie van 352,8 kHz/384 kHz zonder downsampling. Controleer de software van uw speler alvorens bestanden af te spelen met het ASIO-stuurprogramma.
- Het gebruik kan mislukken in sommige computerhardware- en softwareconfiguraties.
- Raadpleeg de FAQ op [www.marantz.com](http://www.marantz.com) als u problemen ondervindt met het afspelen van audio van uw computer via dit toestel. U kunt ook onze ondersteuningspagina's voor uw audiospelertoepassing raadplegen.

## Instellingen audio-apparaat (alleen macOS)

- ① Terwijl het toestel is uitgeschakeld, sluit u het toestel en de Mac aan via een USB-kabel (afzonderlijk verkrijgbaar).
  - Raadpleeg de sectie “Een PC of Mac aansluiten” om het juist uit te voeren. (blz. 9)
- ② Druk op  $\mathcal{P}$  op het hoofdtoestel.
- ③ Druk op DISC/INPUT om de weergavemedia modus te wisselen naar “USB-DAC”.
- ④ Verplaats de cursor naar “Ga” op het computerscherm en klik vervolgens op “Hulpprogramma’s”.
  - De lijst met hulpprogramma’s wordt weergegeven.
- ⑤ Dubbelklik op “Audio/MIDI-configuratie”.
  - Het venster “Audioapparaten” met het geluidsmenu wordt weergegeven.
- ⑥ Controleer of “Dit apparaat gebruiken voor geluidsuitvoer” is ingeschakeld in “SA-KI RUBY/SA-12”.
  - Als een ander apparaat is ingeschakeld, selecteert u deze, klikt u opnieuw op “SA-KI RUBY/SA-12” en selecteert u “Gebruik dit apparaat voor geluidsuitvoer”.

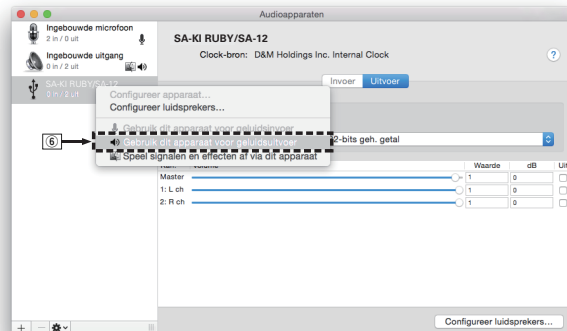

- ⑦ Selecteer het “SA-KI RUBY/SA-12” formaat.
  - Het is normaal aanbevolen om het formaat in te stellen op “384000,0 Hz” en “2 kan., 32-bits geh. getal”.

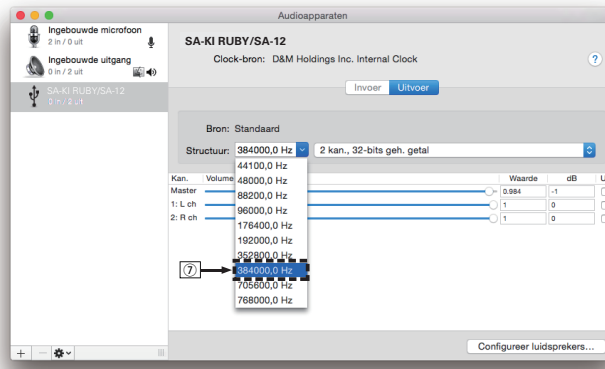

- ⑧ Stop Audio/MIDI-configuratie.

## Weergave

Installeer de gewenste spelerssoftware vooraf op uw computer.

Gebruik de USB-DAC poort op het achterpaneel om dit toestel aan te sluiten op een computer. (blz. 9)

### 1 Druk op DISC/INPUT om de weergavemedia modus te wisselen naar “USB-DAC”.

Start de weergave van de spelerssoftware op de computer.

Het digitale audiosignaal dat wordt ingevoerd, wordt als volgt weergegeven op het display.

- Wanneer een lineair PCM-sigitaal wordt ingevoerd [Voorbeeld] PCM176.4k/24



- Bestanden worden weergegeven in de volgorde van bemonsteringsfrequentie en bitlengte.
- De weergegeven bitlengte is het aantal bits op het moment dat het audiosignaal wordt ingevoerd van de computer naar de D/A-converter van dit toestel.

- Wanneer een DSD-sigitaal wordt ingevoerd [Voorbeeld] DSD 11.2M



- Wanneer een DSD-sigitaal wordt ingevoerd, wordt alleen de bemonsteringsfrequentie weergegeven.



- Als de bemonsteringsfrequentie niet kan worden gedetecteerd, wordt “Unlock” weergegeven.
- “Unsupported” wordt weergegeven wanneer audiosignalen die niet door dit toestel worden ondersteund, worden ingevoerd.

## ❑ Afspeelbare audiosignalen

Zie “D/A-converter” (👉 blz. 36).

### OPMERKING

- Voer bewerkingen uit op de computer, zoals afspelen en pauzeren. Op dat ogenblik kunt u geen bewerkingen uitvoeren met knoppen op dit toestel of de afstandsbediening.
- Wanneer dit toestel dienst doet als een D/A-converter, wordt er geen geluid uitgevoerd vanaf de luidsprekers van de computer.
- Als de computer wordt losgekoppeld van dit toestel terwijl de muziekweergavesoftware op de computer wordt uitgevoerd, kan de weergavesoftware vastlopen. Sluit de weergavesoftware altijd af voordat u de computer loskoppelt.
- Wanneer een fout optreedt op de computer, moet u de USB-kabel loskoppelen en de computer opnieuw opstarten.
- De bemonsteringsfrequentie/bitlengte van de muziekweergavesoftware en de bemonsteringsfrequentie/bitlengte die wordt weergegeven op dit toestel, kunnen verschillen.
- Gebruik een kabel van maximaal 3 m lang voor het aansluiten op de computer.

## Aansluiten en afspelen vanaf een digitaal apparaat (coaxiaal/optisch)

### 1 Druk op DISC/INPUT om de weergavemediamodus te wisselen naar “Coaxial” of “Optical”.

Het digitale audiosignaal dat wordt ingevoerd, wordt als volgt weergegeven op het display.

- Wanneer een lineair PCM-sigitaal wordt ingevoerd  
[Voorbeeld] PCM176.4k/24



- Bestanden worden weergegeven in de volgorde van bemonsteringsfrequentie en bitlengte.
- De weergegeven bitlengte is het aantal bits op het moment dat het audiosignaal wordt ingevoerd van het externe apparaat naar de D/A-converter van dit toestel.



- Als de bemonsteringsfrequentie niet kan worden gedetecteerd, wordt “Unlock” weergegeven.
- “Unsupported” wordt weergegeven wanneer audiosignalen die niet door dit toestel worden ondersteund, worden ingevoerd.

### ❑ Specificaties van ondersteunde audioformaten

Zie “D/A-converter” (👉 blz. 36).

### OPMERKING

- Voer geen niet-PCM-signalen in, zoals Dolby Digital en DTS. Hierdoor wordt ruis veroorzaakt en kunnen de luidsprekers schade oplopen.

## De gewenste geluidskwaliteit opgeven

### De filterkenmerken schakelen

Dit apparaat is uitgerust met een functie voor het aanpassen van de geluidskwaliteit zodat gebruikers kunnen genieten van weergave met de gewenste geluidskwaliteit. Dit apparaat ondersteunt het PCM-sigitaal.

De 2 filterkenmerktypen worden hieronder toegelicht.

Filtertype	Functies
Filter 1	Erg korte maar symmetrische impuls. Erg nauwkeurige instelling voor podiumgeluid en eenvoudige toonbalans.
Filter 2	Erg kort voorbellen - lang nabellen. Neutrale toonbalans - iets helderder dan “Filter1”.

### 1 Druk op FILTER.

Telkens wanneer u op de knop drukt, gaan de instellingscycli door de 2 modi (Filter 1 / Filter 2) zoals hieronder weergegeven.

### OPMERKING

- De filterkenmerken hebben een laatste geheugenfunctie. Deze instellingen blijven in het geheugen, zelfs als een andere disc wordt geplaatst of wanneer de voeding wordt uitgeschakeld.
- De filterfunctie werkt niet tijdens de weergave van Super Audio Cd's of DSD-audiobronnen.



# Instellingen

## Overzicht van het menu

Standaard zijn aanbevolen instellingen gedefinieerd voor dit toestel. U kunt dit toestel aanpassen op basis van uw bestaand systeem en uw voorkeursinstellingen.

Items instellen	Beschrijving	Blz.
<b>Phones</b>	Schakelt de koptelefoonuitgang aan of uit.	24
<b>HP AMP Gain</b>	Stel de versterking in van de hoofdtelefoonversterker.	24
<b>Resume Play</b>	Wanneer de mediaweergavemodus wordt geschakeld, het USB-geheugenapparaat wordt losgekoppeld en opnieuw aangesloten, of als de voeding wordt uitgeschakeld en daarna opnieuw wordt ingeschakeld terwijl het USB-geheugenapparaat aan het afspelen is, onthoudt het toestel het punt waar de weergave is gestopt zodat de weergave kan worden hervat vanaf het begin van dat nummer.	24
<b>AutoStandby</b>	Hiermee stelt u in of het toestel automatisch naar de stand-bymodus schakelt wanneer het toestel langer dan 30 minuten in de stopstand blijft.	24
<b>Timer Play</b>	Dit toestel kan timerweergave uitvoeren door samen te werken met uw timerapparaat.	24

## Menu bedienen

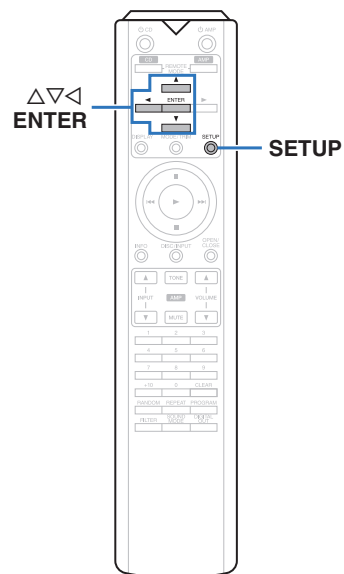

- 1 Druk op SETUP.**  
Het menu wordt weergegeven op het scherm.
- 2 Gebruik  $\Delta\nabla$  om het in te stellen of te bedienen menu te selecteren en druk vervolgens op ENTER.**
- 3 Gebruik  $\Delta\nabla$  om te wijzigen naar de gewenste instelling.**
- 4 Druk op ENTER om uw instelling op te geven.**
  - Druk op  $\triangleleft$  om terug te keren naar het vorige item.
  - Om het menu af te sluiten, drukt u op SETUP wanneer het menu is weergegeven. Het display keert terug naar de normale weergave.



## Phones

Het gebruik van het koptelefooncircuit kan worden gestopt om het geluid van de koptelefoon, dat het analoge audio-uitgangssignaal kan storen, tot een minimum terug te brengen.

<b>On</b> (Standaard):	Koptelefoonuitgang klaar.
<b>Off:</b>	Koptelefoonuitgang uit.



- Wanneer u geen hoofdtelefoon gebruikt, kunt u in de modus UIT genieten van een hogere geluidskwaliteit.

## HP AMP Gain

Stel de versterking in van de hoofdtelefoonversterker. Stel dit in overeenkomstig de impedantie van de aangesloten hoofdtelefoon. Het is aanbevolen dit in te stellen op de zijde "Low" als de hoofdtelefoon een lage impedantie heeft en op de zijde "High" als deze een hoge impedantie heeft.

<b>Low</b> (Standaard):	Stel de versterking van de hoofdtelefoonversterker in op "Low".
<b>Middle:</b>	Stel de versterking van de hoofdtelefoonversterker in op "Middle". Stel dit in als het volume te laag is bij de standaard fabrieksinstellingen.
<b>High:</b>	Stel de versterking van de hoofdtelefoonversterker in op "High". Stel in wanneer het volume te laag is, zelfs als de instelling voor versterking op "Middle" staat.

### OPMERKING

- Het hoofdtelefoonvolume verschilt afhankelijk van de instelling "HP AMP Gain". Verlaag het volume of demp de audio eerst als u deze instelling wijzigt tijdens het beluisteren van audio.

## Resume Play

Wanneer de mediaweergavemodus wordt gekozen, het USB-geheugenapparaat wordt losgekoppeld en vervolgens opnieuw aangesloten, of als de voeding wordt uitgeschakeld en daarna opnieuw wordt ingeschakeld terwijl het USB-geheugenapparaat afspeelt, onthoudt het toestel het punt waar de weergave is gestopt (hervattingsinformatie) zodat de weergave kan worden hervat vanaf het begin van dat nummer.

<b>On</b> (Standaard):	Het afspelen hervatten is ingesteld.
<b>Off:</b>	Het afspelen hervatten is niet ingesteld.

### OPMERKING

- Weergave hervatten werkt zelfs als het USB-geheugenapparaat is losgekoppeld en opnieuw wordt aangesloten. Als er echter een ander USB-geheugenapparaat wordt aangesloten, wordt het hervatten van informatie voor het vorige USB-geheugenapparaat verwijderd.
- De hervattingsinformatie wordt mogelijk verwijderd wanneer het USB-geheugenapparaat wordt verwijderd en bestanden worden toegevoegd of verwijderd.
- Druk op **■** terwijl het afspelen is gestopt om de informatie voor het hervatten te verwijderen. "Resume Off" wordt weergegeven.
- De hervattingsinformatie wordt niet geregistreerd als het toestel wordt uitgeschakeld door op **⏻** te drukken tijdens de weergave via USB-geheugenapparaat.

## AutoStandby

Hiermee stelt u in of het toestel automatisch naar de stand-bymodus schakelt wanneer het toestel langer dan 30 minuten in de stopstand blijft.

<b>On</b> (Standaard):	Modus Auto stand-by inschakelen.
<b>Off:</b>	Modus Auto stand-by uitschakelen.

## Timer Play

Dit toestel kan timerweergave uitvoeren door samen te werken met uw timerapparaat. ("Het timerapparaat aansluiten" (🔌 blz. 10))

<b>On:</b>	Timerweergave is ingesteld. Selecteer de mediaweergave modus die moet worden gebruikt voor timerweergave.
<b>Off</b> (Standaard):	Timerweergave is niet ingesteld.

### ❑ De timerweergavefunctie gebruiken

1. Schakel de andere aangesloten componenten in.
2. Laad een schijf of sluit een USB-geheugenapparaat aan.
3. Schakel de mediamodus van dit toestel naar de media die u wilt weergegeven met behulp van de timer.
4. Schakel de functie van de versterker naar ontvangst van het aangesloten hoofdtoestel.
5. Stel de audio-timer op de gewenste tijden in.
6. Zet de timer aan.

De spanning van de componenten aangesloten op de timer wordt uitgeschakeld.

Als de ingestelde tijd bereikt is, zal de stroomtoevoer voor de verschillende componenten automatisch inschakelen en start het afspelen vanaf de eerste track.

### OPMERKING

- Voor de koppeling met een audiotimer en de werking ervan verwijzen we naar de handleiding van uw audiotimer.
- De timerweergave ondersteunt geen willekeurige of programmaweergave of herhaalde weergave.

# Tips

## □ Inhoud

### Tips

Ik wil van filter veranderen om de gewenste geluidskwaliteit te wijzigen	26
Ik wil genieten van analoge uitvoeraudio met hogere kwaliteit	26
Ik wil de verlichtingslamp uitschakelen	26
Ik wil Super Audio-cd-tekst weergeven	26
Ik wil het meerkanaals gebied van een Super Audio CD afspelen	26
Ik wil alle nummers op een DVD-R/-RW/+R/+RW of CD-R/-RW in willekeurige volgorde afspelen	26
Ik wil alleen de opgegeven map afspelen	26
Ik wil het automatisch starten van het afspelen op de een USB-geheugenapparaat stoppen	26
Ik wil de afstandsbediening van dit toestel gebruiken om een Marantz-versterker te bedienen	26

### Probleemoplossing

Voeding wordt niet ingeschakeld/Voeding wordt uitgeschakeld	27
Bewerkingen kunnen niet worden uitgevoerd via de afstandsbediening	27
Er verschijnt niets op het display van dit toestel	28
Er is geen geluid hoorbaar	28
Geluid is onderbroken of er is ruis opgetreden	28
Het gewenste geluid wordt niet weergegeven	28
Kan geen schijven afspelen	29
PC- of MAC-bestanden kunnen niet worden afgespeeld	29
Er kan geen audio worden afgespeeld vanaf digitale apparaten (coaxiaal/optisch)	29
De bitlengte die wordt weergegeven voor bestanden die worden afgespeeld vanaf een computer of een extern apparaat verschilt van de bitlengte die op dit toestel wordt weergegeven	30
USB-geheugenapparaten kunnen niet worden afgespeeld	30
De tekstinformatie op het USB-geheugenapparaat wordt niet goed weergegeven	30

## Tips

### **Ik wil van filter veranderen om de gewenste geluidskwaliteit te wijzigen**

- De filterkenmerken schakelen. (👉 blz. 22)

### **Ik wil genieten van analoge uitvoeraudio met hogere kwaliteit**

- Schakel het scherm uit om de effecten van de display en het displaycircuit op het analoge audio-uitgangssignaal te verminderen. (👉 blz. 11)
- Schakel de digitale uitgang uit om de effecten van het digitale audio-uitgangscircuit op het analoge audio-uitgangssignaal te verminderen. (👉 blz. 12)
- Het gebruik van het koptelefooncircuit kan worden gestopt om het geluid van de koptelefoon, dat het analoge audio-uitgangssignaal kan storen, tot een minimum terug te brengen. Stel "Phones" in naar de "Off". (👉 blz. 24)

### **Ik wil de verlichtingslamp uitschakelen**

- Wijzig de instellingen zodat de verlichtingslamp altijd uit is. (👉 blz. 11)

### **Ik wil Super Audio-cd-tekst weergeven**

- Dit toestel ondersteunt Super Audio-cd-tekst. Druk op de INFO-toets om de weergegeven informatie te schakelen. (👉 blz. 14)

### **Ik wil het meerkanaals gebied van een Super Audio CD afspelen**

- Dit toestel kan meerkanaal audio afspelen door het downmixen naar twee kanalen. Druk op de knop SOUND MODE en stel "MULTI" in. (👉 blz. 12)

### **Ik wil alle nummers op een DVD-R/-RW/+R/+RW of CD-R/-RW in willekeurige volgorde afspelen**

- Willekeurig afspelen kan worden ingesteld door op de knop MODE/TRIM te drukken en "All Mode" in te stellen als de weergavemodus vóór de weergave. (👉 blz. 15)

### **Ik wil alleen de opgegeven map afspelen**

- Druk op de MODE/TRIM-toets om het weergavebereik in te stellen op "Folder mode". (👉 blz. 15), (👉 blz. 17)

### **Ik wil het automatisch starten van het afspelen op de een USB-geheugenapparaat stoppen**

- Stel "Resume Play" in naar de "Off". (👉 blz. 24)

### **Ik wil de afstandsbediening van dit toestel gebruiken om een Marantz-versterker te bedienen**

- Druk op de REMOTE MODE AMP toets om de afstandsbediening naar de bedieningsmodus van de versterker te schakelen. (👉 blz. 7)
- Raadpleeg ook de gebruiksaanwijzing van de versterker.

## Probleemoplossing

Controleer eerst het volgende als er problemen optreden.

1. Zijn de aansluitingen juist ?
2. Wordt het toestel bediend zoals wordt beschreven in de gebruiksaanwijzing?
3. Werken de andere componenten naar behoren ?

Als dit toestel niet naar behoren werkt, controleer dan de in onderstaande tabel vermelde punten.

Als het probleem blijft bestaan, is er mogelijk een defect. Schakel onmiddellijk de spanning uit en neem contact op met de winkel van aankoop.

### Voeding wordt niet ingeschakeld/Voeding wordt uitgeschakeld

Symptoom	Oorzaak / Oplossing	Blz.
De voeding wordt niet ingeschakeld.	• Controleer of de stekker goed in het stopcontact zit.	<u>10</u>
	• Dit toestel is in de stand-by modus. Druk op de afstandsbediening op de $\odot$ CD-toets.	<u>11</u>
De voeding wordt automatisch uitgeschakeld.	• De modus Auto stand-by is ingesteld. De modus Auto stand-by schakelt het toestel naar de stand-bymodus wanneer het toestel gedurende ca. 30 minuten niet wordt bediend. Om de modus Auto stand-by uit te schakelen, stelt u "Auto Standby" in het menu in op "Off".	<u>24</u>
De stroom wordt uitgeschakeld en de stroomindicator knippert rood wanneer een USB-geheugenapparaat wordt aangesloten.	• Het aangesloten USB-geheugenapparaat wordt niet ondersteund. Plaats een USB-geheugenapparaat met een bedrijfsp voltage dat lager is dan 1A.	—
	• Het apparaat vereist meer stroom dan door dit toestel kan worden aangeleverd via USB. Druk op dit toestel op $\odot$ om de stroom uit te schakelen, verwijder het USB-geheugenapparaat en schakel de stroom weer in.	—

### Bewerkingen kunnen niet worden uitgevoerd via de afstandsbediening

Symptoom	Oorzaak / Oplossing	Blz.
Bewerkingen kunnen niet worden uitgevoerd via de afstandsbediening.	• De batterijen zijn op. Plaats nieuwe batterijen.	<u>2</u>
	• Bedien de afstandsbediening binnen een afstand van ongeveer 7 m vanaf dit toestel en in een hoek van 30°.	<u>2</u>
	• Verwijder alle obstakels tussen de dit toestel en de afstandsbediening.	—
	• Plaats de batterijen in de juiste richting en let op de $\oplus$ - en $\ominus$ -aanduidingen.	<u>2</u>
	• Er schijnt een sterk licht op de afstandsbedieningssensor van het toestel (direct zonlicht, spotje, enz.). Zet het toestel op een plaats waar de afstandsbedieningssensor niet blootstaat aan direct zonlicht.	—
	• Wanneer u een 3D-videoapparaat gebruikt, zal de afstandsbediening van dit toestel mogelijk niet werken vanwege effecten van de infrarood communicatie tussen eenheden (zoals tv en kijken met een 3D-bril). Pas in dat geval de richting van de eenheden met de 3D-communicatiefunctie en hun afstand aan om ervoor te zorgen dat ze de werking van de afstandsbediening van dit toestel niet beïnvloeden.	—
	• Druk op de toets REMOTE MODE CD om de afstandsbedieningsmodus naar "CD" te schakelen.	<u>7</u>
	• Wanneer u dit toestel onafhankelijk gebruikt, moet u de schakelaar instellen op "INTERNAL".	<u>10</u>

**❑ Er verschijnt niets op het display van dit toestel**

Symptoom	Oorzaak / Oplossing	Blz.
Het display is uit.	• Druk op de DISPLAY-toets om het display in te schakelen.	<u>11</u>

**❑ Er is geen geluid hoorbaar**

Symptoom	Oorzaak / Oplossing	Blz.
Er wordt geen geluid weergegeven. Of het geluid is vervormd.	• Controleer de aansluitingen van alle apparaten.	<u>8</u>
	• Sluit de aansluitkabels stevig aan.	—
	• Controleer of de ingangen en uitgangen niet omgekeerd zitten.	—
	• Controleer de kabels op schade.	—
	• Controleer de functie en bediening van de functie van de versterker en pas indien nodig aan.	—
	• Als u aansluit op een apparaat met digitale audio-ingangen, stelt u “Digital Out” in op “On”.	<u>12</u>
	• De digitale audio-uitgang stopt met het weergeven van de HD-laag van een Super Audio CD of een bestand met een DSD-signaal of een lineair PCM-signaal met een bemonsteringsfrequentie van 352,8 kHz of hoger.	—
• Als u een koptelefoon gebruikt, controleer dan dat “Phones” is ingesteld op “On” in het menu. Er wordt geen geluid uitgevoerd naar de koptelefoonuitgang als “Off” is ingesteld.	<u>24</u>	

**❑ Geluid is onderbroken of er is ruis opgetreden**

Symptoom	Oorzaak / Oplossing	Blz.
Tijdens het afspelen vanaf de CD-R/CD-RW/DVD-R/DVD-RW/DVD+R/DVD+RW, wordt het geluid af en toe onderbroken.	• Het geluid kan worden overgeslagen tijdens de weergave van een CD-R/CD-RW die een audiobron met hoge resolutie bevat.	—
	• Dit kan worden veroorzaakt door slechte opnameomstandigheden of de schijf zelf is mogelijk van slechte kwaliteit. Gebruik een goed opgenomen schijf.	—
Tijdens het afspelen van het USB-geheugenapparaat, wordt het geluid af en toe onderbroken.	• Wanneer de overdrachtsnelheid van het USB-geheugenapparaat langzaam is, kan het geluid af en toe worden onderbroken.	—
Het geluid wordt onderbroken tijdens het afspelen van tracks die op een computer zijn opgeslagen.	• Start geen andere toepassingen dan de spelerssoftware terwijl u muziek afspeelt op uw computer.	—
	• Afhankelijk van de hardware- of softwareconfiguratie van de gebruikte computer kan het geluid worden onderbroken.	—

**❑ Het gewenste geluid wordt niet weergegeven**

Symptoom	Oorzaak / Oplossing	Blz.
Hoofdtelefoonvolume is laag.	• Schakel “HP AMP Gain” naar “Middle” of “High” als u een hoofdtelefoon met een hoge impedantie of een lage gevoeligheid gebruikt.	<u>24</u>

**❑ Kan geen schijven afspelen**

Symptoom	Oorzaak / Oplossing	Blz.
Kan niet afspelen wanneer de afspeltoets wordt ingedrukt of kan een specifiek deel van de schijf niet correct afspelen.	<ul style="list-style-type: none"> <li>De schijf is vuil of heeft krassen. Reinig de schijf of plaats een andere schijf.</li> </ul>	<u>35</u>
Kan geen DVD-R/-RW/+R/+RW of CD-R/CD-RW afspelen.	<ul style="list-style-type: none"> <li>Schijven kunnen niet worden afgespeeld tenzij ze zijn voltooid. Gebruik een voltooide schijf.</li> </ul>	<u>31</u>
	<ul style="list-style-type: none"> <li>Dit kan worden veroorzaakt door slechte opnameomstandigheden of de schijf zelf is mogelijk van slechte kwaliteit. Gebruik een goed opgenomen schijf.</li> </ul>	—
	<ul style="list-style-type: none"> <li>De bestanden worden gemaakt in een formaat dat niet wordt ondersteund door dit toestel. Controleer de formaten die worden ondersteund door dit toestel.</li> </ul>	<u>31</u>
“No Disc” wordt weergegeven.	<ul style="list-style-type: none"> <li>“No Disc” wordt weergegeven als de schijf ondersteboven is geladen of als er geen schijf is geladen.</li> </ul>	<u>34</u>
“Unsupported” wordt weergegeven.	<ul style="list-style-type: none"> <li>“Unsupported” wordt weergegeven als een schijf wordt geladen die niet kan worden afgespeeld.</li> </ul>	<u>34</u>

**❑ PC- of MAC-bestanden kunnen niet worden afgespeeld**

Symptoom	Oorzaak / Oplossing	Blz.
Dit toestel wordt niet herkend op de computer.	<ul style="list-style-type: none"> <li>Sluit de USB-kabel opnieuw aan op de USB-poort op uw computer. Wanneer dit toestel nog steeds niet wordt herkend tijdens het opnieuw aansluiten, sluit u het aan op een andere USB-poort.</li> </ul>	<u>9</u>
	<ul style="list-style-type: none"> <li>Start uw computer opnieuw op.</li> </ul>	—
	<ul style="list-style-type: none"> <li>Controleer het besturingsprogramma van uw computer.</li> </ul>	<u>18</u>
	<ul style="list-style-type: none"> <li>Wanneer u computer met Windows werkt, moet een gespecificeerd software voor het stuurprogramma worden geïnstalleerd.</li> </ul>	<u>18</u>
Dit toestel is niet geselecteerd als het weergaveapparaat.	<ul style="list-style-type: none"> <li>Selecteer dit toestel als het weergaveapparaat in de geluidsinstellingen op de computer.</li> </ul>	<u>18</u>
“Unlock” wordt weergegeven.	<ul style="list-style-type: none"> <li>Wanneer digitale audiosignalen niet goed kunnen worden gedetecteerd, wordt “Unlock” weergegeven.</li> </ul>	<u>21</u>
“Unsupported” wordt weergegeven.	<ul style="list-style-type: none"> <li>“Unsupported” wordt weergegeven wanneer audiosignalen die niet door dit toestel worden ondersteund, worden ingevoerd. Controleer de instellingen op uw computer of spelerssoftware.</li> </ul>	<u>21</u>
	<ul style="list-style-type: none"> <li>Als de computer die u gebruikt is “macOS”, moet u controleren of het “SA-KI RUBY/SA-12” formaat is ingesteld onder “384000,0 Hz” met “Audio/MIDI-configuratie”.</li> </ul>	<u>21</u>

**❑ Er kan geen audio worden afgespeeld vanaf digitale apparaten (coaxiaal/optisch)**

Symptoom	Oorzaak / Oplossing	Blz.
“Unlock” wordt weergegeven.	<ul style="list-style-type: none"> <li>Wanneer digitale audiosignalen niet goed kunnen worden gedetecteerd, wordt “Unlock” weergegeven.</li> </ul>	<u>22</u>
“Unsupported” wordt weergegeven.	<ul style="list-style-type: none"> <li>“Unsupported” wordt weergegeven wanneer audiosignalen die niet door dit toestel worden ondersteund, worden ingevoerd. Controleer het formaat van het audio-uitgangssignaal van uw digitaal apparaat.</li> </ul>	<u>22</u>

**❑ De bitlengte die wordt weergegeven voor bestanden die worden afgespeeld vanaf een computer of een extern apparaat verschilt van de bitlengte die op dit toestel wordt weergegeven**

Symptoom	Oorzaak / Oplossing	Blz.
16-bits wordt weergegeven, ook voor bestandsweergave van 24-bits.	<ul style="list-style-type: none"> <li>De weergegeven bitlengte is het aantal bits bij invoer naar de D/A-converter van dit toestel. Het kan zijn dat voor een bestand van 24-bits data van 16-bits worden doorgestuurd. In dat geval wordt 16-bits weergegeven.</li> </ul>	<u>21</u>

**❑ USB-geheugenapparaten kunnen niet worden afgespeeld**

Symptoom	Oorzaak / Oplossing	Blz.
"No Device", "Err1: Unsupported", "Err3: hub unsupported" of "Err1: no response" wordt weergegeven.	<ul style="list-style-type: none"> <li>Dit toestel zal het USB-geheugenapparaat mogelijk niet herkennen door een slechte verbinding enz. Controleer of de verbinding goed is uitgevoerd met behulp van acties, zoals het loskoppelen en opnieuw aansluiten van het USB-geheugenapparaat.</li> </ul>	<u>9</u>
	<ul style="list-style-type: none"> <li>USB-geheugenapparaten die compatibel zijn met de massaopslagklasse worden ondersteund.</li> </ul>	—
	<ul style="list-style-type: none"> <li>Dit toestel biedt geen ondersteuning via een USB-hub. Sluit het USB-geheugen op de daarvoor bestemde USB-poort aan.</li> </ul>	—
	<ul style="list-style-type: none"> <li>Het USB-geheugenapparaat moet worden geformatteerd naar FAT16 of FAT32.</li> </ul>	—
	<ul style="list-style-type: none"> <li>Niet alle USB-geheugenapparaten zullen gegarandeerd werken. Sommige USB-geheugenapparaten worden niet herkend. Wanneer u gebruik maakt van een draagbare harde schijf die compatibel is met de USB-aansluiting die voeding vereist van een wisselstroomadapter, gebruikt u de wisselstroomadapter die bij de harde schijf is geleverd.</li> </ul>	—
De bestanden op het USB-geheugenapparaat worden niet weergegeven. of "Err2: No playable files" wordt weergegeven.	<ul style="list-style-type: none"> <li>Bestanden van een type dat niet wordt ondersteund door dit toestel, worden niet weergegeven.</li> </ul>	<u>33</u>
	<ul style="list-style-type: none"> <li>Dit toestel kan een bestandsstructuur weergeven met een totaal van maximaal 8 niveaus, 1.000 mappen en 2.000 bestanden in 1 map. Wijzig, indien nodig, de mapstructuur van het USB-geheugenapparaat.</li> </ul>	<u>33</u>
	<ul style="list-style-type: none"> <li>Wanneer er meerdere partities op het USB-geheugenapparaat bestaan, worden alleen bestanden op de eerste partitie weergegeven.</li> </ul>	—
De bestanden op een USB-geheugenapparaat kunnen niet worden weergegeven.	<ul style="list-style-type: none"> <li>De bestanden worden gemaakt in een formaat dat niet wordt ondersteund door dit toestel. Controleer de formaten die worden ondersteund door dit toestel.</li> </ul>	<u>33</u>
	<ul style="list-style-type: none"> <li>Auteursrechtelijk beschermde bestanden kunnen niet op deze set worden weergegeven.</li> </ul>	—
	<ul style="list-style-type: none"> <li>Als een bestand niet kan worden afgespeeld, verschijnt "Unsupported" en wordt het volgende bestand afgespeeld.</li> </ul>	—
Bestanden die starten met "." kunnen niet worden weergegeven.	<ul style="list-style-type: none"> <li>Wanneer inhoud gemaakt in Mac OS X worden gekopieerd op een USB-geheugenapparaat, wordt alle inhoud, verborgen bestanden inbegrepen, gekopieerd. Hoewel de extensie van dit bestand dezelfde is als de extensie van de inhoud, gaat het in de praktijk echter niet om de inhoud. Verwijder dit bestand als u een ander besturingssysteem gebruikt dan Windows.</li> </ul>	—





**❑ De tekstinformatie op het USB-geheugenapparaat wordt niet goed weergegeven**

Symptoom	Oorzaak / Oplossing	Blz.
De tekstinformatie wordt niet goed weergegeven ("..." enz.).	<ul style="list-style-type: none"> <li>Er zijn tekens gebruikt die niet kunnen worden weergegeven. Dit is geen defect. Tekens die dit toestel niet kan weergeven, worden vervangen door "." (punt).</li> </ul>	—

# Appendix

## Afspielbare media

### Schijven

Afspeelbare media	
Super Audio CD	
CD	
CD-R	
CD-RW	
DVD-R/-RW/+R/+RW	

#### OPMERKING

- Sommige schijven en sommige opnameformaten kunnen niet worden afgespeeld.
- Niet-voltooide schijven kunnen niet worden afgespeeld.

### Super Audio CD

Er zijn drie soorten Super Audio CD's:

1. Disc met enkele laag  
Een Super Audio CD met enkele laag heeft slechts één HD-laag.
2. Disc met dubbele laag  
Super Audio-CD met twee HD-lagen. Voor lang afspelen met een hoge geluidskwaliteit.
3. Hybride disc  
Een Super Audio-cd met twee lagen, een HD-laag en een CD-laag.  
De signalen op de CD-laag kunnen op een gewone CD-speler worden afgespeeld.

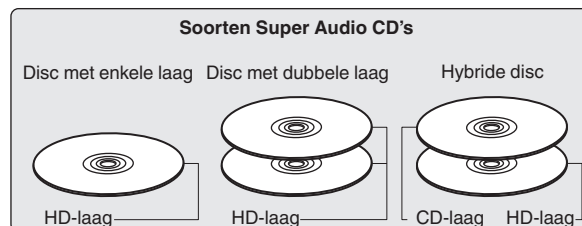

De HD-laag is een laag die signalen met hoge densiteit voor Super Audio CD's bevat.

De CD-laag is de laag met signalen die kunnen worden gelezen op een gewone CD-speler.



- Wanneer u op de toets SOUND MODE drukt en "MULTI" selecteert, wordt gedownmixte audio uitgevoerd naar de L- en R-kanalen.

### Maximaal aantal afspielbare bestanden en mappen

Maximaal aantal mappen: 1.000

Maximaal aantal bestanden in een map : 2.000

#### OPMERKING

- Sla muziekbestanden op met de bestandsextensie. Bestanden die een andere of geen extensie hebben, kunnen niet worden afgespeeld.
- Opnamen die door uzelf zijn gemaakt, zijn alleen voor uw privégebruik en mogen in overeenstemming met de wetgeving op auteursrechten op geen enkele andere manier zonder toestemming van de houder van de auteursrechten worden gebruikt.
- Alleen muziekbestanden die niet auteursrechtelijk zijn beveiligd, kunnen met dit toestel worden afgespeeld.
- Content die wordt gedownload van betaalsites op internet zijn meestal beschermd met auteursrechtbeveiliging. Bovendien kunnen, afhankelijk van de computerinstellingen, WMA-gecodeerde bestanden bij het rippen van b.v. een CD met een vorm auteursrechtbeveiliging zijn beschermd.
- Het maximale aantal bestanden en mappen dat kan worden weergegeven, verschilt afhankelijk van omstandigheden, zoals de lengte van de bestandsnaam of mapnaam of het aantal niveaus in de maphiërarchie.



Compatibele formaten

	Samplingfrequentie	Bitsnelheid	Bitlengte	Afspeelbare schijven			Extensie
				CD-R/ CD-RW	DVD-R/ DVD-RW	DVD+R/ DVD+RW	
<b>MP3</b>	44,1/48 kHz	32 – 320 kbps	-	✓	✓	✓	.mp3
<b>WMA</b>	44,1/48 kHz	48 – 320 kbps	-	✓	✓	✓	.wma
<b>AAC</b>	44,1/48 kHz	16 – 320 kbps	-	✓	✓	✓	.aac/ .m4a
<b>WAV</b>	44,1/48/88,2/ 96/176,4/192 kHz	-	16/24-bits	✓*2	✓	✓	.wav
<b>FLAC</b>	44,1/48/88,2/ 96/176,4/192 kHz	-	16/24-bits	✓*2	✓	✓	.flac
<b>Apple Lossless*1</b>	44,1/48/ 88,2/96 kHz	-	16/24-bits	✓*2	✓	✓	.m4a
<b>AIFF</b>	44,1/48/88,2/ 96/176,4/192 kHz	-	16/24-bits	✓*2	✓	✓	.aif/ .aiff
<b>DSD</b>	2,8/5,6 MHz	-	1-bits	-	✓	✓	.dsf/ .dff

\*1 De Apple Lossless Audio Codec(ALAC)-decoder wordt geleverd met de Apache-licentie, versie 2.0 (<http://www.apache.org/licenses/LICENSE-2.0>).

\*2 Dit item kan alleen worden gebruikt voor het afspelen van bestanden met een bemonsteringsfrequentie van 44,1/48 kHz.

## USB- geheugenapparaat

### ❑ USB-compatibele bestandssystemen

FAT16 of FAT32

- Als het USB-geheugenapparaat in meerdere partities is opgesplitst, kan alleen het bovenste station worden geselecteerd.

### ❑ Maximaal aantal afspeelbare bestanden en mappen

Maximaal aantal mappen: 1.000

Maximaal aantal bestanden in een map : 2.000

### ❑ Labelgegevens

ID3-TAG (Ver.1.x en 2.x)

WMA-TAG

(Labelgegevens: titel, artiest en album worden ondersteund)

### ❑ Compatibele formaten

	Samplingfrequentie	Bitsnelheid	Bitlengte	Extensie
<b>MP3</b>	44,1/48 kHz	32 – 320 kbps	–	.mp3
<b>WMA</b>	44,1/48 kHz	48 – 320 kbps	–	.wma
<b>AAC</b>	44,1/48 kHz	16 – 320 kbps	–	.aac/ .m4a
<b>WAV</b>	44,1/48/ 88,2/96/ 176,4/192 kHz	–	16/24-bits	.wav
<b>FLAC</b>	44,1/48/ 88,2/96/ 176,4/192 kHz	–	16/24-bits	.flac
<b>Apple Lossless *</b>	44,1/48/ 88,2/96 kHz	–	16/24-bits	.m4a
<b>AIFF</b>	44,1/48/ 88,2/96/ 176,4/192 kHz	–	16/24-bits	.aif/ .aiff
<b>DSD</b>	2,8/5,6 MHz	–	1-bits	.dsf/ .dff

\* De Apple Lossless Audio Codec(ALAC)-decoder wordt geleverd met de Apache-licentie, versie 2.0 (<http://www.apache.org/licenses/LICENSE-2.0>).

### OPMERKING

- Sla muziekbestanden op met de bestandsextensie. Bestanden die een andere of geen extensie hebben, kunnen niet worden afgespeeld.
- Opnamen die door uzelf zijn gemaakt, zijn alleen voor uw privégebruik en mogen in overeenstemming met de wetgeving op auteursrechten op geen enkele andere manier zonder toestemming van de houder van de auteursrechten worden gebruikt.
- Dit is niet compatibel met een MP3-speler, digitale camera, USB-apparaat voor een mobiele telefoon, enz.
- Het toestel ondersteunt geen kaartlezer, USB-verlengsnoer noch USB hub.



- Alleen muziekbestanden die niet auteursrechtelijk zijn beveiligd, kunnen met dit toestel worden afgespeeld.
  - Content die wordt gedownload van betaalsites op internet zijn meestal beschermd met auteursrechtbeveiliging. Bovendien kunnen, afhankelijk van de computerinstellingen, WMA-gecodeerde bestanden bij het rippen van b.v. een CD met een vorm auteursrechtbeveiliging zijn beschermd.
- Het maximale aantal bestanden en mappen dat kan worden weergegeven, verschilt afhankelijk van omstandigheden, zoals de lengte van de bestandsnaam of mapnaam of het aantal niveaus in de maphiërarchie.

## Weergavevolgorde van muziekbestanden

Wanneer er meerdere mappen zijn die muziekbestanden bevatten, wordt de weergavevolgorde van de mappen automatisch ingesteld wanneer dit toestel de media leest. De bestanden in elke map worden afgespeeld in de volgorde waarin de bestanden op de media zijn opgenomen, vanaf de oudste datum en het oudste tijdstip.

### DVD-R/-RW/+R/+RW, CD-R/-RW en USB-geheugenapparaat

Voor het afspelen van bestanden op DVD-R/-RW/+R/+RW, CD-R/-RW of USB-geheugenapparaat worden bestanden in alle mappen op de eerste laag het eerst afgespeeld, vervolgens op de tweede laag, daarna op de derde laag, en zo verder in deze volgorde.



- De afspelveelgorde die op een pc wordt weergegeven kan afwijken van de werkelijke afspelveelgorde.
- De afspelveelgorde met een DVD-R/-RW/+R/+RW en CD-R/-RW kan afwijken, afhankelijk van de schrijfssoftware.

### OPMERKING

- De weergavevolgorde kan verschillen van de volgorde waarin de mappen of bestanden zijn opgeslagen in het geval u een map of bestand verwijdert van of toevoegt aan USB. Dit doet zich voor door gegevensopnamespecificaties en dit is geen defect.

## Over schijven en bestanden

Muziekbestanden die zijn opgenomen op CD-R/-RW, DVD-R/-RW/+R/+RW en USB-geheugenapparaat worden opgesplitst in grote segmenten (mappen) en kleine segmenten (bestanden).

Bestanden worden opgeslagen in mappen en mappen kunnen voor opslag in een hiërarchie worden geplaatst. Het toestel kan maximaal 8 mapniveaus herkennen.

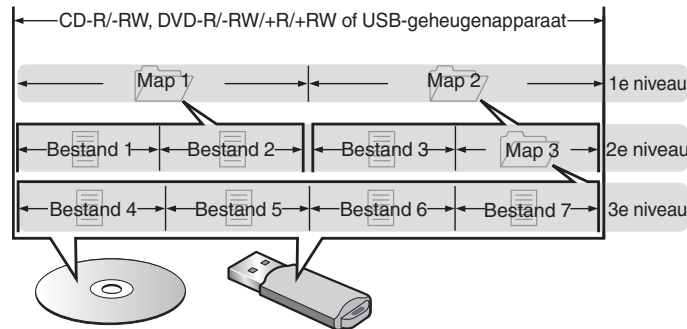

- Wanneer u muziekbestanden op een DVD-R/-RW/+R/+RW of CD-R/-RW-schijf schrijft, stelt u het formaat voor het schrijven van de software in op "ISO9660". De bestanden worden mogelijk niet goed weergegeven als ze in andere indelingen zijn opgenomen. Raadpleeg de instructies van uw schrijfssoftware voor meer informatie.

## Waarschuwingen betreffende het gebruik van media

### Schijven laden

- Plaats de schijf met de bedrukte zijde naar boven gericht.
- Zorg ervoor dat de schijflade volledig geopend is wanneer u de schijf laadt.
- Plaats de schijven horizontaal, 12 cm schijven in de buitenste ladegeleiding (Afbeelding 1), 8 cm schijven in de binnenste ladegeleiding (Afbeelding 2).

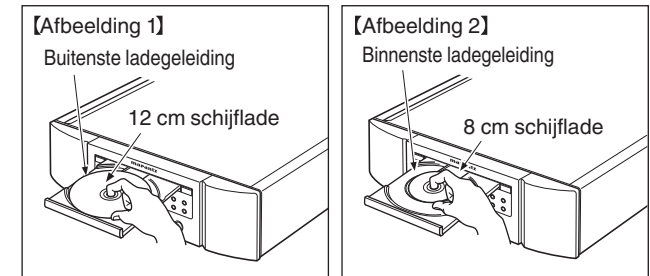

- Plaats 8 cm schijflades in de binnenste ladegeleider zonder een adapter te gebruiken.



- "Unsupported" wordt weergegeven als een schijf wordt geladen die niet kan worden afgespeeld.
- "No Disc" wordt weergegeven als de schijf ondersteboven is geladen of als er geen schijf is geladen.

**OPMERKING**

- Leg slechts één schijf tegelijk in de schijflade. Als er twee of meer schijven geplaatst worden, kan de lade beschadigd worden en kunnen er krassen op de schijven ontstaan.
- Plaats geen beschadigde, kromgetrokken of met lijm geplakte schijven in de lade.
- Gebruik geen schijven met loszittend plakband, schijven waarvan het label loslaat of schijven met restanten van plakband of labels die zijn verwijderd. Dergelijke schijven kunnen vast komen te zitten en de speler beschadigen.
- Gebruik geen schijven met bijzondere vormen: deze kunnen het toestel beschadigen.



- Duw de schijflade niet handmatig in wanneer de electriciteit is uitgeschakeld. Dit kan het toestel beschadigen.
- Als u het toestel lange tijd laat staan in een kamer met rook van sigaretten enz., kan het oppervlak van de optische pickup vuil worden waardoor de signalen niet meer naar behoren kunnen worden gelezen.

**Over het hanteren van media**

- Voorkom dat er vingerafdrukken, vuil of vet op de schijven komen.
- Neem de schijven voorzichtig uit de hoes om krassen te voorkomen.
- Schijven niet buigen of verhitten.
- Het gat in het midden van de schijf niet groter maken.
- Schrijf niet met pen of potlood, enz. op de kant met het (gedrukte) label en plak geen nieuwe labels op de schijven.
- Er kan zich condens vormen op schijven als ze plots van een koude plaats (bijvoorbeeld buitenshuis) naar een warme plaats worden verplaatst. Probeer de schijven echter niet te drogen met een haardroger, enz.
- Werp het USB-geheugenapparaat niet uit of schakel het toestel niet uit terwijl het USB-geheugenapparaat wordt afgespeeld. Dit kan resulteren in storing of verlies van de gegevens op het USB-geheugenapparaat.
- Probeer het USB-geheugenapparaat niet te openen of te wijzigen.
- Het USB-geheugenapparaat en de bestanden kunnen worden beschadigd door statische elektriciteit. Raak de metalen contacten van het USB-geheugenapparaat niet aan met uw vingers.
- Gebruik geen vervormd USB-geheugenapparaat.
- Na gebruik moet u eventuele schijven of het USB-geheugenapparaat verwijderen en opslaan in een geschikte hoes om stof, krassen en vervorming te voorkomen.
- Schijven niet op de volgende plaatsen bewaren:
  1. Op plaatsen waar ze gedurende langere tijd aan direct zonlicht worden blootgesteld
  2. Op vochtige of stoffige plaatsen
  3. Op plaatsen waar ze worden blootgesteld aan de hitte van verwarmingstoestellen, enz.

**Schijven reinigen**

- Voordat de schijf wordt gebruikt, moeten vingerafdrukken of vuil worden verwijderd.
- Gebruik een los verkrijgbaar reinigungssetje voor schijven of een zachte doek om de schijf te reinigen.



Veeg altijd voorzichtig vanuit het midden naar de rand van de schijf.

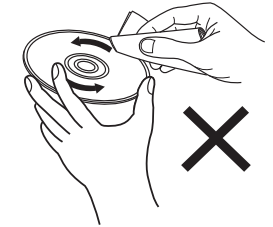

Niet met een draaiende beweging reinigen of afnemen.

**OPMERKING**

- Gebruik geen reinigungs-sprays, antistatische vloeistoffen of benzeen, verdunningsmiddelen of andere oplosmiddelen.

## D/A-converter

### Specificaties van ondersteunde audioformaten

#### □ USB-DAC

	Samplingfrequentie	Bitlengte
<b>DSD (2-kanaals)</b>	2,8/5,6/ 11,2 MHz	1-bits
<b>Lineaire PCM (2-kanaals)</b>	44,1/48/88,2/96/ 176,4/192/352,8/ 384 kHz	16/24/32 bits

#### OPMERKING

- De digitale audio-uitgang stopt tijdens de weergave van DSD-bestanden en lineaire PCM-signalen met een bemonsteringsfrequentie van 352,8/384 kHz die gebruikmaken van de D/A-converter van dit toestel.

#### □ Coaxiaal/optisch

	Samplingfrequentie	Bitlengte
<b>Lineaire PCM (2-kanaals)</b>	44,1/48/88,2/96/ 176,4/192 kHz	16/24-bits

## Uitleg termen

### AIFF (Audio Interchange File Format)

Dit is een niet-gecomprimeerd en verliesloos formaat voor digitale audio. Gebruik AIFF-bestanden voor het branden van audio-CD's van hoge kwaliteit van geïmporteerde nummers. AIFF-bestanden gebruiken ongeveer 10 MB schijfruimte per minuut.

### Apple Lossless Audio Codec

Dit is een codec voor de verliesloze audiocompressiemethode, ontwikkeld door Apple Inc. Deze codec kan worden afgespeeld op iTunes, iPod of iPhone. Gegevens die zijn gecompriemd tot ongeveer 60 – 70 % kunnen worden gedecomprimeerd tot precies dezelfde originele gegevens.

### DSD (Direct-Stream Digital)

Een van de opnamemethoden voor audiogegevens. Dit is het signaalaspect dat wordt gebruikt voor het opslaan van audiosignalen op een Super Audio CD en is  $\Delta$ - $\Sigma$  gemoduleerde digitale audio.

## FLAC

FLAC staat voor "Free Lossless Audio Codec" en is een free lossless audiobestandsformaat. Lossless betekent dat de audio wordt gecompriemd zonder kwaliteitsverlies. De FLAC licentie wordt hieronder aangegeven.

Copyright (C) 2000, 2001, 2002, 2003, 2004, 2005, 2006, 2007, 2008, 2009 Josh Coalson

Redistribution and use in source and binary forms, with or without modification, are permitted provided that the following conditions are met:

- Redistributions of source code must retain the above copyright notice, this list of conditions and the following disclaimer.
- Redistributions in binary form must reproduce the above copyright notice, this list of conditions and the following disclaimer in the documentation and/or other materials provided with the distribution.
- Neither the name of the Xiph.org Foundation nor the names of its contributors may be used to endorse or promote products derived from this software without specific prior written permission.

THIS SOFTWARE IS PROVIDED BY THE COPYRIGHT HOLDERS AND CONTRIBUTORS "AS IS" AND ANY EXPRESS OR IMPLIED WARRANTIES, INCLUDING, BUT NOT LIMITED TO, THE IMPLIED WARRANTIES OF MERCHANTABILITY AND FITNESS FOR A PARTICULAR PURPOSE ARE DISCLAIMED. IN NO EVENT SHALL THE FOUNDATION OR CONTRIBUTORS BE LIABLE FOR ANY DIRECT, INDIRECT, INCIDENTAL, SPECIAL, EXEMPLARY, OR CONSEQUENTIAL DAMAGES (INCLUDING, BUT NOT LIMITED TO, PROCUREMENT OF SUBSTITUTE GOODS OR SERVICES; LOSS OF USE, DATA, OR PROFITS; OR BUSINESS INTERRUPTION) HOWEVER CAUSED AND ON ANY THEORY OF LIABILITY, WHETHER IN CONTRACT, STRICT LIABILITY, OR TORT (INCLUDING NEGLIGENCE OR OTHERWISE) ARISING IN ANY WAY OUT OF THE USE OF THIS SOFTWARE, EVEN IF ADVISED OF THE POSSIBILITY OF SUCH DAMAGE.

### MP3 (MPEG Audio Layer-3)

Dit is een internationaal gestandaardiseerd audiodatacompressiesysteem dat de "MPEG-1"-videocompressiestandaard gebruikt. Het comprimeert het datavolume tot ongeveer een elfde van de originele grootte terwijl het een klankkwaliteit behoudt die gelijk is aan die van een muziek-CD.

### WMA (Windows Media Audio)

Dit is een audiocompressietechnologie die werd ontwikkeld door Microsoft Corporation.

WMA-gegevens kunnen worden gecodeerd met Windows Media® Player.

Om WMA-bestanden te coderen, kunnen alleen applicaties worden gebruikt die door Microsoft Corporation zijn geautoriseerd. Als u een niet-geautoriseerde applicatie gebruikt, is het mogelijk dat het bestand niet juist werkt.

### Bemonsteringsfrequentie

Bij sampling wordt een geluidsgolf (analoog signaal) op regelmatige intervallen gelezen en wordt de hoogte van elke golf bij elke aflezing uitgedrukt in digitaal formaat (waardoor een digitaal signaal wordt geproduceerd).

Het aantal aflezingen dat binnen één seconde wordt gedaan, wordt "Bemonsteringsfrequentie" genoemd. Hoe groter de waarde, hoe dichter de gereproduceerde klank bij het origineel ligt.

### Dynamisch bereik

Het verschil tussen het maximale onvervormde geluidsniveau en het minimale geluidsniveau dat waarneembaar is boven de ruis dat door het apparaat wordt uitgezonden.

### Bitsnelheid

Dit is de hoeveelheid audiogegevens die is opgenomen op een schijf en in één seconde wordt gelezen.

### Finaliseren

Dit is de bewerking waardoor DVD's en CD's, die zijn opgenomen met een recorder, op andere toestellen kunnen worden afgespeeld.

### Lineaire PCM

Dit signaal is een ongecomprimeerd PCM-sigitaal (Pulse Code Modulation). In tegenstelling tot audiobronnen met compressie met verlies, zoals MP3, nemen de audiokwaliteit en het dynamische bereik niet af.

## Informatie handelsmerk



Adobe, het Adobe-logo en Reader zijn handelsmerken of gedeponeerde handelsmerken van Adobe Systems Incorporated in de Verenigde Staten en/of andere landen.

## Technische gegevens

### □ Audiovermogen

- Analoge uitgang

	[Super Audio-CD]	[CD]
<b>Kanalen:</b>	2-kanaals	2-kanaals
<b>Afspeelbaar frequentiebereik:</b>	2 Hz – 100 kHz	2 Hz – 20 kHz
<b>Frequentierespons voor weergave:</b>	2 Hz – 50 kHz (–3 dB)	2 Hz – 20 kHz (±1 dB)
<b>Signaal-ruis verhouding:</b>	112 dB (hoorbaar bereik)	104 dB
<b>Dynamisch bereik:</b>	109 dB (hoorbaar bereik)	98 dB
<b>Harmonische vervorming:</b>	0,0008 % (1 kHz, hoorbaar bereik)	0,0015 % (1 kHz)
<b>Wow &amp; flutter:</b>	Kristalnauwkeurigheid	Kristalnauwkeurigheid
<b>• Uitvoerniveau</b>		
<b>Ongebalanceerd:</b>	2,4 V (10 kΩ/kohm)	2,0 V (10 kΩ/kohm)
<b>Hoofdtelefoonuitgang:</b>	50 mW/32 Ω/ohm (variabel maximum)	50 mW/32 Ω/ohm (variabel maximum)
<b>• Digitale uitgang</b>		
<b>Coaxiaal:</b>	-	0,5 Vp-p / 75 Ω/ohm
<b>Optisch:</b>	-	–19 dBm
<b>• Optisch afleessysteem</b>		
<b>Laser:</b>	AlGaAs	AlGaAs
<b>Golflengte:</b>	650 nm	780 nm
<b>Signaaltype:</b>	1-bit DSD	16-bit Lineaire PCM
<b>Bemonsteringsfrequentie:</b>	2,8224 MHz	44,1 kHz

### □ Algemeen

<b>Voeding:</b>	230 V wisselstroom, 50/60 Hz
<b>Stroomverbruik:</b>	47 W
<b>Stroomverbruik in stand-bymodus:</b>	0,3 W of minder
<b>Bedieningstemperatuur:</b>	+5 °C - +35 °C
<b>Relatieve vochtigheid:</b>	5 – 90 % (zonder condens)

Met het oog op verbeteringen kunnen de specificaties en het ontwerp van de versterker zonder verwittiging worden veranderd.

□ Afmetingen (eenheid: mm)

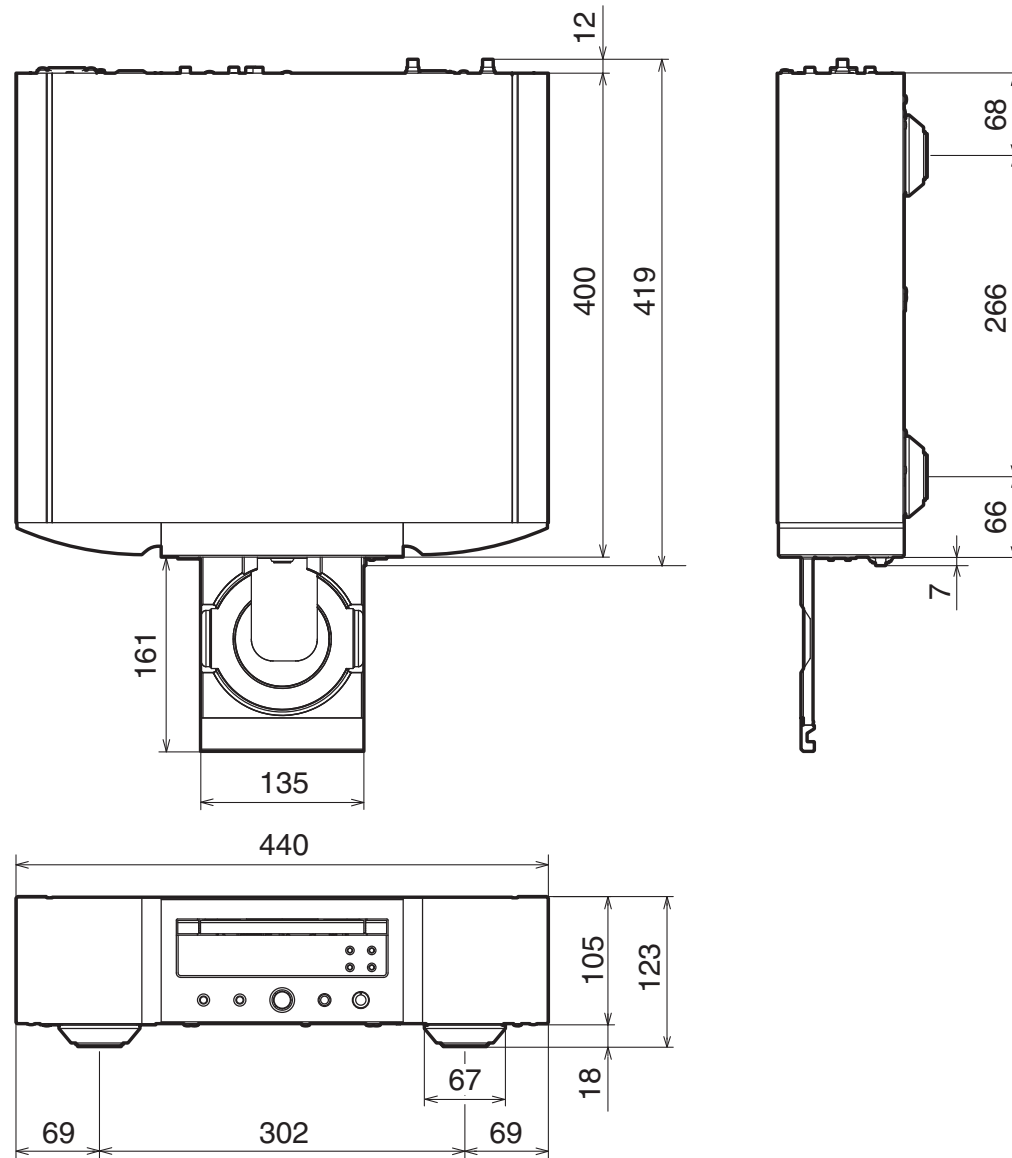

□ Gewicht: 16,4 kg



# Index

<b>A</b>		<b>H</b>		<b>T</b>	
Achterpaneel .....	6	Helderheid display .....	11	Timerapparaat .....	10
Afstandsbediening .....	7			Tips .....	26
Afstandsbediening-aansluiting .....	10	<b>O</b>		<b>U</b>	
Auto stand-by .....	24	Overzicht van het menu .....	23	USB- geheugenapparaat .....	9, 16
AV-ontvanger .....	8	<b>P</b>		<b>V</b>	
<b>C</b>		PC .....	9	Versterker .....	8
CD .....	13	Probleemoplossing .....	27	Voorpaneel .....	4
<b>D</b>		Programmaweergave .....	14		
D/A-converter .....	8, 18				
Display .....	5				
<b>G</b>					
Gegevens-CD .....	15				

**[www.marantz.com](http://www.marantz.com)**

You can find your nearest authorized distributor or dealer on our website.

**marantz**<sup>®</sup> is a registered trademark.

3520 10717 00AM

Copyright © 2019 D&M Holdings Inc. All Rights Reserved.